



SOLUTIONS DE CONSIGNATION LOCKOUT OPLOSSINGEN

**CADENAS. ACCESSOIRES. SERVICES.
HANGSLOTEN. APPARATEN. DIENSTEN.**



**Master
Lock**

MASTER LOCK : 100 ANS D'EXPERTISE DANS LA SÉCURITÉ

MASTER LOCK : 100 JAAR VEILIGHEIDSEXPERTISE

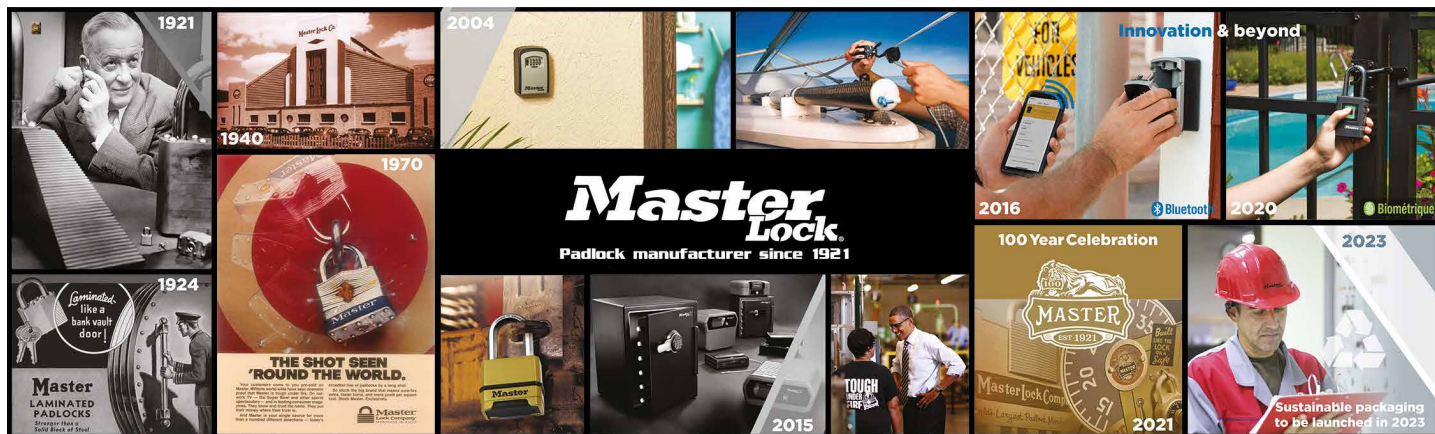

Créé en 1921 aux Etats-Unis, Master Lock est le plus grand fabricant de cadenas au monde ainsi que le leader en solutions de consignation. Ce savoir-faire unique dans le domaine de la sécurité et de la consignation nous garantit l'assurance d'offrir les produits et services les plus innovants et les plus sûrs du marché.

MASTER LOCK SAFETY SOLUTIONS

La sécurité au travail est une préoccupation primordiale pour tous les professionnels. Chaque année, des milliers d'accidents surviennent lors de travaux de réparation ou de maintenance de machines ou d'équipements industriels. La plupart d'entre eux sont dus à des sources d'énergie non neutralisées.

Pour prévenir ce type de risques, Master Lock a créé **Master Lock® Safety Solutions™** : une gamme de cadenas, accessoires et services spécialement développée pour vous aider à définir et mettre en place le meilleur programme de consignation possible au sein de votre structure pour être conforme et même surpasser les normes en vigueur.

Opgericht in 1921, is Master Lock de grootste hangslotproducent en wereldleider in Lockout Oplossingen. Onze unieke know-how in Veiligheid en Beveiliging laat ons toe de meest innoverende en betrouwbare reeks van Veiligheidslockout /tagout - producten en toebehoren ter wereld aan te bieden.

MASTER LOCK VEILIGHEIDSOPLLOSSINGEN

Veiligheid op het werk is één essentieel aandachtspunt voor alle professionals. Elk jaar gebeuren er duizende arbeidsongevallen tijdens het uitvoeren van reparatie- of onderhoudswerken aan industriële apparatuur. De meeste van die ongevallen zijn toe te schrijven aan niet-uitgeschakelde energiebronnen

Om dergelijke ongevallen te vermijden heeft Master Lock **Master Lock® Safety Solutions™** ontworpen: één volledige reeks hangsloten, bijbehoren en diensten om u te helpen het best mogelijke lockout/tagout programma voor uw onderneming succesvol te ontwikkelen en te integreren. Het doel is dat uw onderneming de locale standaard LOTO-normen bereikt of overtreft.

LES GARANTIES MASTER LOCK

GARANTIE À VIE LIMITÉE

Les cadenas Master Lock sont garantis sans défaut mécanique pendant toute la durée de vie du produit. En cas de défaut mécanique, nous procédons à un échange gratuit.

GARANTIE LIMITÉE À 2 ANS

Les cadenas électroniques, les produits sans système de verrouillage, les produits qui ne sont pas de la marque Master Lock sont dotés d'une garantie limitée à 2 ans.

LIMITED LIFETIME WARRANTY
GARANTIE À VIE LIMITÉE

MASTER LOCK -GARANTIE

BEPERKTE LEVENSLANGE GARANTIE

Mechanische hangsloten van Master Lock zijn gedekt tegen mechanische defecten gedurende de hele levensduur van het product. Mocht één mechanisch defect optreden, dan zullen wij dit kosteloos repareren.

2 JAAR BEPERKTE GARANTIE

Elektronische hangsloten, producten zonder slot en producten die niet van het merk Master Lock zijn, hebben 2 jaar garantie.

NOTRE ENGAGEMENT POUR L'ENVIRONNEMENT ONS ENGAGEMENT VOOR HET MILIEU

PROTÉGER LES INDIVIDUS ET LA PLANÈTE

Réduire, réutiliser et recycler... chez Master Lock, nous sommes fiers d'appliquer ces trois principes

Master Lock s'engage à respecter l'environnement, les utilisateurs de nos produits, ainsi que les communautés où ils ont été conçus et utilisés.

Réduire :

Le corps de nos cadenas Master Lock Safety Zenex™ sont moulés à l'aide d'un système de moulage par injection à canaux chauds, qui ne produit quasiment aucun déchet.

Réutiliser :

Une conception précise, des matériaux durables et un entretien des cadenas conforme aux recommandations garantissent à tous les cadenas de consignation Master Lock une longue durée d'utilisation.

DE MENSEN EN DE PLANEET BESCHERMEN

Reduceren, hergebruiken en recycleren. Master Lock is er trots op zich te houden aan deze punten

Master Lock streeft naar respect voor het milieu, de gebruikers van onze beveiligingsproducten, alsmede de gemeenschappen waarvoor zij zijn ontworpen en worden gebruikt.

Verminderen:

De behuizing van onze Master Lock Safety Zenex™ hangsloten worden gevormd met behulp van een hete runner spuitgieten systeem, die produceert vrijwel geen afval.

Hergebruik:

Een nauwkeurige ontwerp, duurzame materialen en onderhoud van sloten overeenkomstig de aanbevelingen zorgen ervoor dat de veiligheid hangsloten van Master Lock een lange levensduur hebben.

Recycler :

Master Lock s'engage pour l'environnement et utilise un nouveau procédé d'injection à chaud pour le moulage du corps de nos cadenas de consignation. Celui-ci permet de réduire nos déchets de métaux et nous recyclons ainsi chaque année : 14 tonnes de Polyéthylène et environ 6 500 tonnes de métal.

Nos cadenas de consignation Master Lock sont graissés à l'aide de lubrifiants approuvés par la FDA et conviennent à une utilisation en industrie agroalimentaire.

En outre, Master Lock fabrique la majorité des composants de ses cadenas de consignation dans nos installations d'Amérique du Nord, certifiées ISO 9001.

Recycle:

De Master Lock hangsloten zijn ontworpen met behulp van een hoog percentage van gerecycleerde metalen. Onze stalen kanalen, onze toetsen en cilinders in messing, en de behuizing van onze aluminium hangsloten zijn gemaakt van gerecyclede materialen.

Onze master lock veiligheidshangsloten gebruiken FDA toegelaten smeermiddel, zodat deze zonder enige zorgen in de voedingsindustrie gebruikt kunnen worden.

Bovendien, produceert Master Lock de meeste van de componenten voor de veiligheidshangsloten in onze eigen faciliteiten in Noord-Amerika, dit conform de ISO 9001 certificering.



MASTER LOCK 1100
SERIES : A1105, A1106,
A1107, A1165, A1166,
A1167, S1105, S1106,
S1107 CONTAIN A
MINIMUM OF 68%
RECYCLED CONTENT



MASTER LOCK S31
SERIES : S31 AND S31LT
CONTAIN A MINIMUM OF
55% RECYCLED CONTENT



MASTER LOCK 406
SERIES : 406 CONTAIN
A MINIMUM OF 45%
RECYCLED CONTENT



MASTER LOCK 410
SERIES : 410 AND 410LT
CONTAIN A MINIMUM OF
60% RECYCLED CONTENT











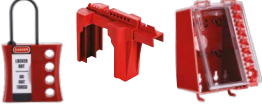

MASTER LOCK 411
SERIES : 411 AND 411LT
CONTAIN A MINIMUM OF
48% RECYCLED CONTENT

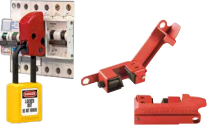

SOMMAIRE

INDEX

	L'importance d'un programme de consignation Het belang van één lockout programma	3
	Les étapes de la consignation Belangrijke stappen naar lockout/tagout	4
	Normes en vigueur Geldende normen	5
	Nouveautés Nieuwe producten	7
	Cadenas de consignation Lockout hangsloten	10
	Comment choisir son cadenas ? Hoe uw hangslot te kiezen?	11
	Consignation électrique Elektrische vergrendeling	19
	Consignation mécanique Mechanische vergrendeling	25
	Consignation de groupe Groepsvergrendeling	31
	Étiquettes et signalisation Labels & bewijzing	39
	Kits de consignation Vergrendelingskits	41
	Master Lock e-LOTO Master Lock e-LOTO	45
	Sites Internet Websites	47

L'IMPORTANCE D'UN PROGRAMME DE CONSIGNATION HET BELANG VAN HET VERGREDELINGSPROGRAMMA

QU'EST CE QUE LA CONSIGNATION ? WAT IS LOCKOUT/TAGOUT/TRYOUT?

La consignation consiste à isoler les sources d'énergie des différentes machines d'une usine et assure de ce fait la sécurité des opérateurs pendant les opérations de maintenance.

Elle implique non seulement l'installation d'un cadenas, d'un dispositif et d'une étiquette de consignation, mais également de s'assurer que l'équipement contrôlé ne peut être exploité avant le retrait du dispositif de consignation.

Lockout/Tagout is het proces voor de beheersing van gevaarlijke energie tijdens reparatie en onderhoud van machines of apparatuur.

Het houdt de plaatsing in van één vergrendelingslot, apparatuur en tag op energie-isolerende apparatuur, wat zeker stelt dat de apparatuur niet bediend kan worden tot de lockout-apparatuur verwijderd wordt.



ENERGIES DANGEREUSES GEVAARLIJKE ENERGIE

L'énergie dangereuse pour les employés peut se présenter sous diverses formes : électrique, mécanique, hydraulique, chimique, thermique, pneumatique ou encore gravitationnelle.

Gevaarlijke energie bestaat in vele verschillende vormen die alle potentieel schadelijk kunnen zijn voor het personeel: Elektrisch, Mechanisch, Hydraulisch, Chemisch, Thermisch, Pneumatisch of Zwaartekracht



POURQUOI METTRE EN PLACE UN PROGRAMME DE CONSIGNATION ? WAAROM EEN LOCKOUT/TAGOUT-PROGRAMMA INTEGREREN?

Un programme de consignation efficace a des effets immédiats sur l'ensemble de l'organisation :

- Réduction du nombre d'accidents
- Maîtrise des frais d'assurance et versement d'indemnités
- Meilleure utilisation des machines, réduction du temps d'arrêts et amélioration de la productivité
- Renforce les compétences des opérateurs
- Motivation et engagement des salariés
- Contribue à optimiser la réputation de la marque
- Améliorer l'image de l'entreprise : socialement responsable

Één effectief LOTO-programma heeft onmiddellijke impact op de hele organisatie:

- Beperking van het aantal verwondingen & dodelijke ongelukken
- Controle van verzekering- en compensatievergoedingen
- Beter gebruik van machines : beperkte stillegging en verhoogde productiviteit
- Versterking van de werknemerscapaciteiten
- Meer engagement van de medewerkers
- Optimaliseren van de reputatie van de onderneming
- Verbeteren van het merkimage van de onderneming: maatschappelijk verantwoordelijk

LES ETAPES PRIMORDIALES DE CONSIGNATION

BELANGRIJKE STAPPEN NAAR LOCKOUT/TAGOUT

Master Lock se base sur son expertise et son savoir-faire pour recommander un processus de consignation en 7 étapes.

Gebaseerd op zijn kennis en expertise, raadt Master Lock één 7 stappen-proces aan om apparatuur efficiënt te vergrendelen.

Préparer l'arrêt de l'équipement

La personne autorisée doit identifier les sources d'énergie présentes à contrôler et la méthode de contrôle à utiliser.

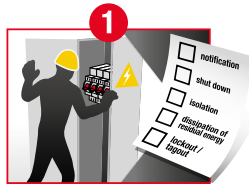

Vorbereiden op uitschakelen

De verantwoordelijke persoon moet vaststellen welke krachtbronnen aanwezig zijn en beheerst moeten worden; vaststellen welke controlemethode gebruikt gaat worden.

Avertir tous les employés concernés

La personne autorisée communique les informations suivantes pour informer les personnes concernées:

- Quelles machines seront isolées ?
- Pourquoi ?
- Combien de temps ?
- Qui est le chargé de consignation ?
- Qui contacter pour plus d'informations ?



Alle betrokken medewerkers verwittigen

De verantwoordelijke communiceert de volgende informatie om de betrokken personen te informeren :

- Wat gaat er vergrendeld/getagd worden
- Waarom gaat er vergrendeld/getagd worden
- Voor ongeveer hoelang zal het systeem niet beschikbaar zijn
- Wie is verantwoordelijk voor de vergrendeling/tag
- Wie moet gecontacteerd worden voor meer informatie

Arrêter l'équipement

Si le système est en fonctionnement, il doit être arrêté de façon normale.

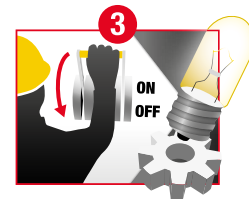

Uitschakeling apparatuur

Als het systeem actief is moet het op de normale manier uitgeschakeld worden.

Isoler le système des sources d'énergie dangereuses

Isoler l'énergie avec un dispositif de consignation et s'assurer du blocage complet de la machine pendant toute la durée de l'opération de maintenance évitant ainsi toute possibilité de réactiver la circulation de l'énergie.



Isolatie van het systeem van gevaarlijke energie

Isolereert de stroom met één vergrendelingsapparaat en biedt complete vergrendeling voor de hele duur van het onderhoud om enige mogelijkheid van het opnieuw inschakelen van de stroom te vermijden.

Procéder à la consignation / signalisation

- Verrouiller le dispositif et s'assurer qu'il ne peut être retiré, et que la machine ne peut être actionnée par inadvertance.
- Chaque cadenas ne doit avoir qu'une seule clé
- Il doit y avoir autant de cadenas sur le dispositif que de personnes qui y travaillent - chaque intervenant doit placer son propre cadenas sur le dispositif. Les cadenas ne pourront être retirés que par les personnes qui les auront installés.



Lockout/Tagout

- Vergrendel de apparatuur en zorg ervoor dat ze niet verwijderd kan worden en de machine niet onopzettelijk aangezet kan worden.
- Elk slot mag slechts één sleutel hebben
- Er moeten evenveel sloten zijn op de apparatuur als mensen die ermee werken - elke persoon moet zijn PERSOONLIJK slot op het systeem plaatsen. Sloten kunnen alleen verwijderd worden door de personen die ze installeerden

Dissiper l'énergie résiduelle ou stockée

Identifier les énergies stockées dans les pistons, disques, ressorts, pneumatiques, ou systèmes hydrauliques et s'assurer qu'elles soient dissipées.



Verspreiding van achtergebleven of opgeslagen stroom

Identificeer de energieën die zijn opgeslagen in zuigers, schijven, veren, luchtbanden, of hydraulische systemen en zorg ervoor dat ze worden afgevoerd.

Vérifier l'isolation

Vérifier que le système soit bien verrouillé avant de commencer tout travail.



Isolatie controleren

Zorg ervoor dat het systeem is vergrendeld voordat u begint met het werk.

NORMES AMÉRICAINES AMERIKAANSE NORMEN



NORMES OSHA : LA SÉCURITÉ ET SANTÉ AU TRAVAIL AUX ÉTATS UNIS OSHA-NORMEN: VEILIGHEID EN GEZONDHEID OP HET WERK IN DE VERENIGDE STATEN

Un grand nombre de sociétés internationales ont adopté les normes OSHA pour contrôler les programmes et procédures de consignation.

Tous les produits Master Lock sont conformes aux normes OSHA.

La norme OSHA 1910.147 se rapporte à la consignation, l'identification ainsi qu'au contrôle des énergies dangereuses.

Vele internationale bedrijven passen OSHA-normen toe voor het beheer van Vergrendelingsprogramma's en -procedures.

Alle producten van Master Lock® voldoen aan de OSHA-richtlijnen.

OSHA-norm 1910.147 heeft betrekking op LOTO en de Controle over gevaarlijke energie.

LES 5 POINTS CLÉS DE LA NORME OSHA SUR LA CONSIGNATION SONT : 5 CRUCIALE PUNTEN VAN DE OSHA LOCKOUT-NORM ZIJN:

1) IDENTIFIABLE 1) IDENTIFICEER- BAAR

Les dispositifs doivent indiquer l'identité de l'employé.

De inrichtingen moeten de identiteit van de werknemer aanduiden.

2) RÉSISTANT 2) DUURZAAM

Les dispositifs doivent être capables de résister à l'environnement auquel ils sont confrontés pendant la durée d'exposition maximale attendue.

De inrichtingen moeten bestand zijn tegen de omgeving waar ze aan blootgesteld zijn voor de verwachte maximumtijd.

3) STANDARDISÉ 3) STANDAARD

Les dispositifs se doivent d'être standardisés au sein d'une même installation en respectant au moins un de ces éléments : la couleur, la forme ou la taille.

De apparatuur moet standaard zijn in één inrichting, naar kleur, vorm of grootte.

4) SUBSTANTIÉL 4) SUBSTANTIEEL

Les dispositifs doivent être assez substantiels pour empêcher de les retirer sans l'utilisation de force excessive ou par des techniques inhabituelles, comme l'utilisation de pince coupante.

De inrichtingen moeten substantieel genoeg zijn om verwijdering te weerstaan zonder het gebruik van overmatige macht of ongebruikelijke technieken zoals het gebruik van cutters.

5) EXCLUSIF 5) EXCLUSIEF

Les dispositifs doivent être exclusivement destinés à la consignation.

De apparaten mogen uitsluitend bedoeld zijn voor Lockout Tagout

Gravage au laser du cadenas ou de la clé, étiquettes d'identification avec photo ou texte sont disponibles pour l'ensemble des cadenas Master Lock Safety Solutions.

Lasergraveringen op het hangslot of de sleutel, labels met foto-ID of teksten zijn beschikbaar met alle Master Lock Safety Solutions hangsloten.

Les produits Master Lock sont de haute qualité résistants à tous les environnements auxquels ils sont exposés.

Master Lock-produkten zijn gemaakt van kwaliteitsmaterialen en ontworpen om elke veiligheidsomgeving te weerstaan.

Les produits Master Lock sont déclinés dans 9 couleurs.

Master Lock-produkten zijn beschikbaar in tot 9 kleuren.

Les produits Master Lock sont robustes et restent verrouillés pendant les situations de travail normales.

Master Lock-produkten zijn stevig en blijven vergrendeld in normale werkomstandigheden.

Les gammes de cadenas et accessoires Master Lock Safety Solutions sont exclusivement dédiés à la consignation.

Het assortiment hangsloten en accessoires van Master Lock Safety Solutions is exclusief bedoeld voor lockout.

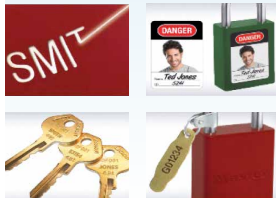

Master Lock
SAFETY SOLUTIONS™

ANSI/ASSE Z244.1-2003 (R2008) / ANSI/ASSE Z244.1-2003 (R2008)

Consignation et méthodes alternatives, ANSI/ASSE Z244.1-2003 (R2008) définit les méthodes et exigences pour protéger les employés d'éventuels accidents en cas de libération intempestive d'énergies dangereuses.

Le standard ANSI est une recommandation de l'industrie et non à caractère obligatoire à moins qu'elle ne soit citée dans la réglementation OSHA.

Lockout/Tagout en Alternatieve Methoden, ANSI/ASSE Z244.1-2003 (R2008) noemt de eisen en methoden op die de werknemers beschermen waar verwondingen kunnen optreden als gevolg van één onverwachte vrijmaking van gevaarlijke energie.

ANSI-normen zijn aanbevelingen van de industrie en geen wetten behalve indien ze vermeld worden in OSHA-reglementen

NORMES EUROPÉENNES EU-NORMEN



RÈGLEMENTATIONS EUROPÉENNES REGLEMENTEN IN EUROPA

RESPONSABILITÉS DE L'EMPLOYEUR / WERKGEVERVERANTWOORDELIJKHEDEN

Norme / Standard

Directive 89/655/EEC amended by 2001/45/EC

ARTICLE 19

« L'employeur doit garantir la sécurité et la protection des travailleurs et prendre les mesures nécessaires afin de réduire les risques au maximum ».

“De werkgever is geengageerd om de veiligheid en bescherming van de werknemers te verzekeren en de nodige maatregelen te nemen om risico's zoveel mogelijk te beperken.”

ARTICLE 2.14

« Tout équipement de travail doit être muni de dispositifs clairement identifiables permettant de l'isoler de chacune de ses sources d'énergie. La reconnexion présuppose l'absence de danger pour les travailleurs concernés »

“Alle werkinrichtingen moeten duidelijk identificeerbaar zijn om ze te isoleren van al hun energiebronnen. Heraansluiting wordt verondersteld geen gevaar op te leveren voor de betrokken werknemers.”



RÈGLEMENTATIONS FRANÇAISES

RESPONSABILITÉS DE L'EMPLOYEUR

Norme

EU 2006/42/EC Machine Directive

ARTICLE 1.6.3

« La machine doit être munie de dispositifs permettant de l'isoler de toutes les sources d'énergie. Ces dispositifs doivent être clairement identifiés. Ils doivent être verrouillables si la reconnexion risque de présenter un danger pour les personnes.»

UTE NF C18-510 Sécurité électrique

La Norme NF C 18-510 de Janvier 2012 renforce la protection des employés :

Les opérations sur les installations électriques ou dans leur voisinage seront effectuées que par des travailleurs habilités.

Tous les corps de métiers sont impactés.

L'employeur doit s'assurer que le travailleur a reçu la formation théorique et pratique sur les risques liés à l'électricité, avant de lui délivrer l'habilitation.

Habilitations valables 3 ans. Avant interventions, le risque électrique doit être supprimé par une consignation.

INRS ED6109 “Consignations et Déconsignations”

NOUVEAUTÉS

NIEUWE PRODUCTEN

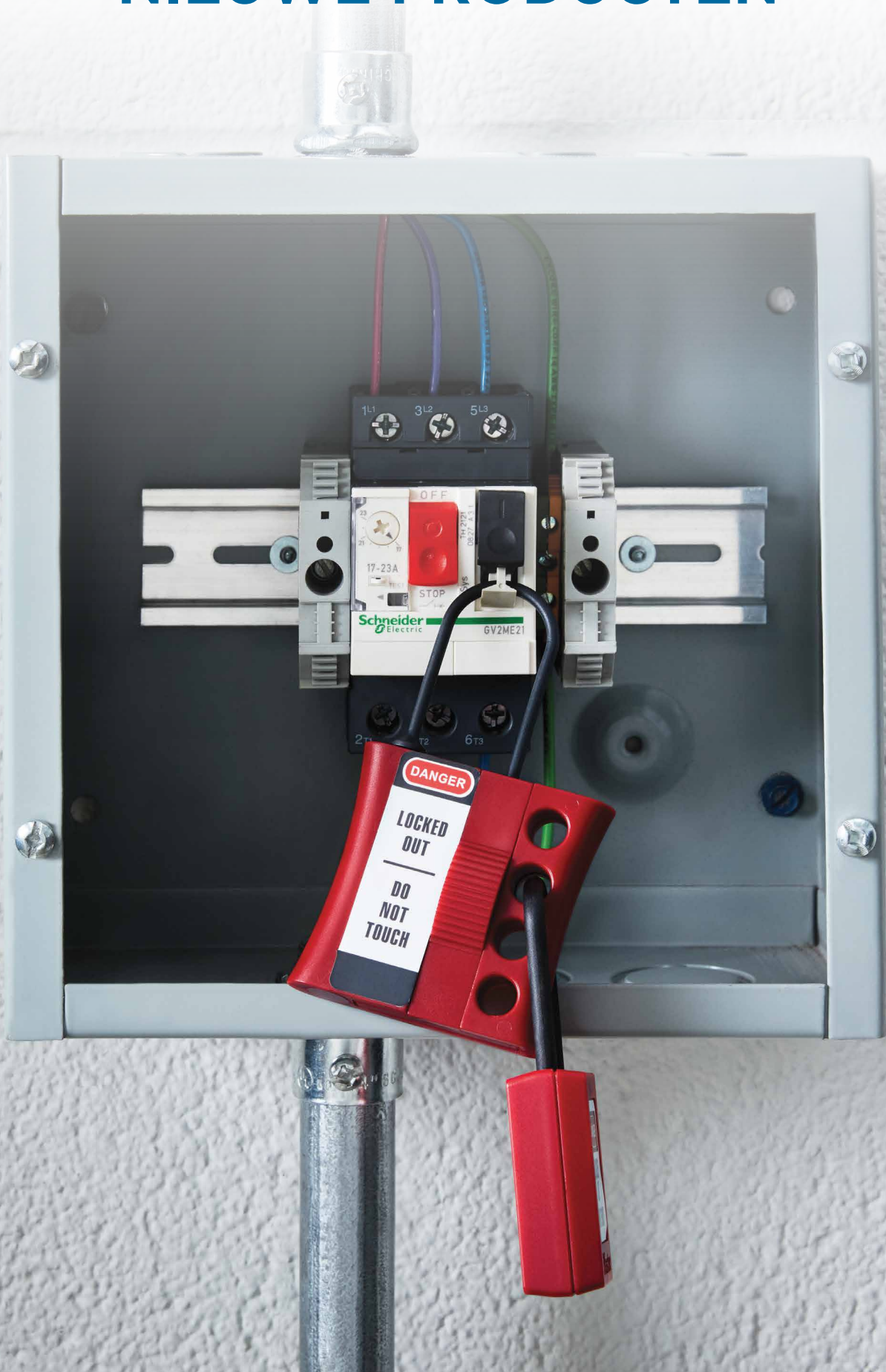

NOUVEAUTÉS NIEUWE PRODUCTEN

Master Lock, spécialiste de la consignation, a développé 3 nouveaux produits permettant d'étoffer notre gamme actuelle. Ces accessoires permettent d'effectuer des opérations de consignation (électrique, mécanique ou encore de groupe). Ils sont d'ores et déjà disponibles à la commande, pour rendre le travail de vos employés encore plus sûr.

Master Lock, specialist in Safety LOTO, heeft 3 nieuwe producten ontwikkeld waarmee we ons huidige assortiment hebben uitgebreid. Deze accessoires maken het mogelijk om LOTO-bewerkingen uit te voeren (elektrische, mechanische en zelfs groeps- lockout). U kunt ze nu al bestellen, om het werk van uw medewerkers nog veiliger te maken.

MORAILLON DIÉLECTRIQUE - ANSE Ø 3MM PLASTIC LOCK-OUTGRENDEL MET BEUGEL VAN 3 MM

S442

Spécialement dédié à la consignation électrique, ce moraiillon en plastique se fixe facilement sur les disjoncteurs grâce à sa anse de 3mm de diamètre. Facile à installer, il accepte jusqu'à 4 cadenas de consignation.

- Construction en plastique durable et non conducteur
- Anse en plastique de 3 mm de diamètre
- Corps rouge pour une meilleure visibilité
- Peut contenir jusqu'à 4 cadenas
- Comprend des étiquettes en français, espagnol et anglais
- Températures de fonctionnement de -10°C à 50°C



S442

Deze kunststof hasp is speciaal ontworpen voor elektrische lockouts en kan gemakkelijk aan stroomonderbrekers worden bevestigd dankzij de sluiting met een diameter van 3 mm. Gemakkelijk te installeren en geschikt voor maximaal 4 hangsloten.

- Gemaakt van zeer duurzaam, niet-geleidend plastic
- Dunnere plastic beugel met een diameter van 3 mm
- Rode behuizing voor betere zichtbaarheid
- Geschikt voor maximaal 4 persoonlijke hangsloten
- Inclusief labels in het Frans, Spaans en Engels
- Optimale bedrijfstemperaturen -10°C tot 50°C

Caractéristiques / Specificaties	S442
Hauteur / Beugeldiam.	107 mm
Largeur / Hoogte	61 mm
Profondeur / Max. breedte	16,5 mm
Hauteur de l'anse / Hoogte van de beugel	48,5 mm
Poids / Gewicht	20 g
Résistance de traction / Trekkkracht	22 kg



BOÎTE DE CONSIGNATION DE GROUPE COMPACTE COMPACTE GROEPSVERGRENDELINGSKAST

S3570

Cette boîte de consignation ultra compacte est la solution idéale pour les opérations de maintenance sur les équipements industriels. La boîte S3570 peut être fixée au mur et est facilement transportable. Son design compact peut contenir jusqu'à 6 cadenas à l'intérieur pour un stockage protégé, et accepte jusqu'à 8 cadenas ou moraiillons de consignation.

- Fenêtre transparente en polycarbonate à charnière supérieure pour une meilleure visibilité des clés
- 6 crochets à l'intérieur de la boîte pour suspendre les clés et les garder visibles
- Le rail de verrouillage coulissant peut être verrouillé avec jusqu'à 8 cadenas ou moraiillons.
- 2 crochets extérieurs pour attacher facilement les documents de consignation dédiés ou suspendre des étiquettes de consignation
- Températures de fonctionnement optimales -40°C à 65°C



S3570

Deze ultracompacte lockoutbox is de ideale oplossing voor onderhoudswerkzaamheden aan industriële apparatuur. De S3570 kan aan de muur worden bevestigd en is ook goed draagbaar. Het compacte ontwerp biedt aan de binnenkant plaats aan 6 hangsloten voor beschermd opbergen, en kan aan de buitenkant worden vergrendeld met maximaal 8 hangsloten of grendels.

- Transparant polycarbonaatvenster met scharnier aan de bovenkant zodat sleutels zichtbaar zijn
- Binnenkant biedt ruimte voor maximaal 6 veiligheidshangsloten
- Kan binnenin maximaal 6 veiligheidshangsloten opbergen
- Verschuifbare vergrendelingsrail kan worden vergrendeld met maximaal 8 hangsloten of grendels
- 2 externe haken voor het eenvoudig bevestigen van speciale lockout documenten of het ophangen van lockout labels
- Lichte en compacte rode plastic draagbare sleutelkast voor kleinere teams
- Optimale bedrijfstemperaturen -40°C tot 65°C

Caractéristiques / Specificaties	S3570
Hauteur / Totale hoogte.	180 mm
Largeur / Totale breedte	101 mm
Profondeur / Grootste diepte	140 mm
Poids / Gewicht	280 g



NOUVEAUTÉS NIEUWE PRODUCTEN

DISPOSITIF DE CONSIGNATION POUR VANNE 1/4 DE TOUR XL VERGREDELINGEN VOOR 1/4 DRAAIKLEP XL

S3079

Facile à utiliser, le S3079 est entièrement ajustable et empêche l'activation accidentelle d'une vanne quart de tour pendant des opérations de maintenance.

En se fixant sur la poignée de la vanne, ce dispositif de consignation empêche l'activation non autorisée ou prématurée de la vanne et permet la consignation de plusieurs travailleurs en même temps.

- Construction thermoplastique durable et léger résistant aux produits chimiques
- La conception ajustable s'adapte aux dimensions de vannes les plus habituelles
- Fonctionne efficacement dans des environnements extrêmes
- Les trous de verrouillage sont compatibles avec tous les cadenas Master Lock.

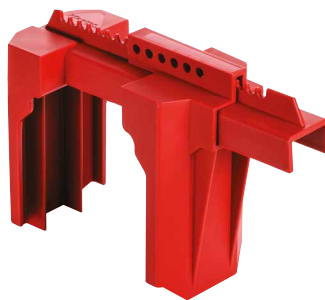

S3079

Het gebruiksvriendelijke, verstelbare ontwerp voorkomt dat afgesloten kogelkranen per ongeluk worden opgedraaid.

De S3079 is ontworpen om gemoedsrust te bieden bij het vergrendelen van kogelkranen. Deze gebruiksvriendelijke, verstelbare lockoutapparaten omsluiten de handgreep van de kogelkraan en vormen zo een beveiliging tegen ongeoorloofde of voortijdige activering van de klep. Ze maken een lock-out door meerdere werknemers op elk lock-outpunt mogelijk.

- Het duurzame, lichtgewicht thermoplastische materiaal is bestand tegen chemicaliën
- Verstelbaar ontwerp geschikt voor meerdere ventielafmetingen
- Presteert effectief in extreme omstandigheden
- De vergrendelingsgaten zijn compatibel met alle veiligheidshangsloten van Master Lock

Référence du produit	S3079
Description	Consignation de vannes à sphère XL
Diamètre de la vanne	De 51 à 200mm
Poids	520g
Dimensions du produit	ℓ. 115 mm x H. 218 mm x L. 309 mm
Matériau	Polypropylène
Couleur	Rouge
Plage de température	De -40°C à 65°C
Résistance aux produits chimiques	Résistant aux produits chimiques industriels courants, y compris le chlorure de méthylène, l'hypochlorite de sodium, le polydiméthylsiloxane, le métasilicate de sodium, l'éther diéthylique, l'acide acétique, le méthanol, N-Hexane, Naphte, Toluène
Caractéristiques de verrouillage	Sécuriser avec un cadenas
Résistance aux UV	UL 746C - F2
Conformité	REACH, ATEX
Packaging	Emballage commercial
Quantité Master Carton	6

Productnummer	S3079
Beschrijving	XL Verstelbare vergrendeling voor kogelkranen
Klepgrootte	51 mm tot 20 cm
Gewicht	520g
Productafmetingen	115 mm B x 218 mm H x 309 mm L
Gebruikt materiaal	Polypropyleen
Kleur	Rood
Temperatuurbereik	-40°C tot 65°C
Chemische weerstand	Bestand tegen veelvoorkomende industriële chemicaliën, waaronder methyleenchloride, natriumhypochloriet, polydimethylsiloxaan, natriummetasilicaat, ethoxyethaan, azijnzuur, methanol, n-hexaan, nafta en toluen
Vergrendeling	Beveiligen met hangslot
UV-weerstand	UL 746C - F2
Naleving	REACH, ATEX
Verpakking	Commercieel verpakt
Hoofdverpakking hoeveelheid	6

CADENAS DE CONSIGNATION

LOCKOUT HANGSLOTEN



COMMENT CHOISIR SON CADENAS DE CONSIGNATION HOE UW HANGSLOT TE KIEZEN?



Type d'application / Type toepassing	S31	S32	410	406	S1100
Consignation électrique / Elektrische vergrendeling	-	✓	-	✓	-
Consignation mécanique / Mechanische vergrendeling	✓	✓	✓	✓	✓
Usage Extérieur / Buitengebruik	✓	-	✓	-	✓

Matériau d'anse / Sluiting Materiaal	S31	S32	410	406	S1100
Composite / Composiet	-	✓	-	✓	-
Inox / Roestvrij staal	✓	-	-	-	-
Acier / Geplateerd staal	-	-	✓	-	-
Acier cémenté / Gehard staal	-	-	-	-	✓

Spécificités techniques / Technische eigenschappen	S31	S32	410	406	S1100
En ligne avec le standard OSHA / Conform OSHA-eisen	✓	✓	✓	✓	✓
Nombre de clés fournies / Aantal sleutels bijgeleverd	1	1	1	1	1
Retenue de clé / Sleutelborging	✓	-	✓	✓	✓
Profil de clé dédié / Gereserveerd sleutelgat	✓	✓	✓	✓	✓
Système de clés sur mesure Gepersonaliseerd hoofdsleutelsysteem	✓	✓	✓	✓	✓
Traçabilité des clés / Sleutelmap	✓	✓	✓	✓	✓
Cadenas non magnétique / Niet-magnetisch hangslot	-	✓	-	✓	-
Cadenas anti étincelle / Anti vonken hangslot	-	✓	-	✓	-
Étiquettes d'identification / ID-labels	✓	✓	✓	✓	*
Couleurs disponibles / Beschikbare kleuren	9	9	8	8	9
Poids / Gewicht	80g	40g	100g	60g	120g

CHOISIR SON SYSTÈME DE CLÉS KIES UW SLEUTELSYSTEEM

LifeGuard

Système de traçabilité des clés

Mettez facilement en place un système de clés adapté aux besoins de votre site !

ÉTAPE 1 : MAINTENEZ L'INTÉGRITÉ DE VOTRE SYSTÈME DE CLÉS

Pour éliminer les risques de duplication de clés qui pourraient mettre en péril votre programme de consignation, Master Lock met à votre disposition son service exclusif et gratuit LifeGuard™ qui enregistre la liste des codes de clés affectées à votre site.

LifeGuard, c'est l'assurance de respecter la règle d'or de la consignation : **1 opérateur = 1 cadenas = 1 clé**

Le système s'assure qu'aucune clé ne soit dupliquée à moins d'une autorisation contraire.

ÉTAPE 2 : CHOISISSEZ VOTRE SYSTÈME DE CLÉS

- 1 - Déterminer le nombre d'employés qui utilisera ce système de clés
- 2 - Déterminer le nombre d'employés qui aura besoin de plus d'un cadenas de consignation par équipement. Un cadenas s'ouvrant est parfaitement approprié pour ce cas
- 3 - Choisir un des systèmes de clés adapté aux besoins (KD, KA, MK, GMK)

Sleuel Mapsysteem

Integreer gemakkelijk één sleutelsysteem voor de behoeften van uw inrichting!

STAP 1: BEHOUD DE INTEGRITEIT VAN UW SLEUTELSYSTEEM

Om te voorkomen dat sleutelduplicaten uw lockout programma in gevaar brengen biedt Master Lock LifeGuard™ aan: één GRATIS sleutel dienst dat één lijst bijhoudt van alle sleutelcodes gebouwd voor en toegewezen aan één specifieke site of inrichting.

LifeGuard versterkt de Gouden Veiligheidsregels:

1 operator = 1 padlock = 1 key

Dit programma helpt zeker te stellen dat toekomstige hangsloten gemaakt worden met de volgende reeks sleutelcodes zodat GEEN DUPLICATEN zullen bestaan in uw inrichting, tenzij anders toegelaten.

STAP 2: EEN SLEUTELSYSTEEM KIEZEN

- 1 - Bepaal het aantal werknemers die u op dit systeem nodig hebt
- 2 - Bepaal hoeveel werknemers meer dan één veiligheidshangslot voor lockout nodig hebben. Die werknemers zouden KA (Keyed Alike) hangsloten kunnen krijgen
- 3 - Kies één van de volgende Safety Keying Systemen (KD, KA, MK, GMK)

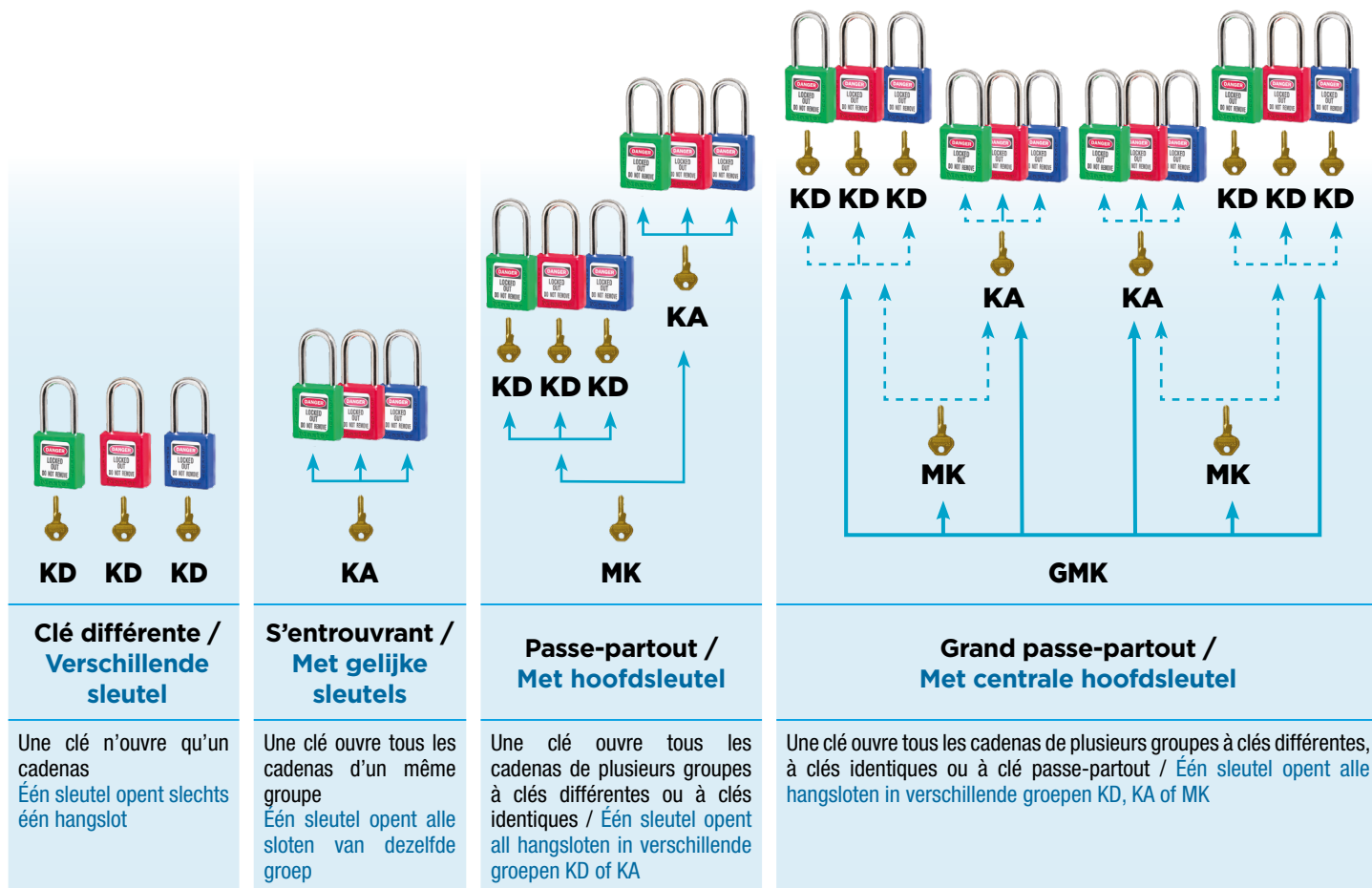

Références / Referentie	Nombre de goupilles Aantal pennen	Cylindre Cilinder	Combinaison de clés Sleutel Veranderingen
S31 / S32 / S33 / 406 / 410 / 411 / S1100 (sur un système KD ou KA) / (voor KD of KA systeem)	6	W401	44 000
S31 / S32 / S33 / 406 / 410 / 411 / S1100 (sur un système MK) / (voor MK system)	6	W417	15 000
A1100 (sur un système KD ou KA) / (voor KD of KA systeem)	5	APTC12	10 000

CADENAS DE CONSIGNATION THERMOPLASTIQUE THERMOPLASTISCH LOCKOUT HANGSLOT

SÉRIES 400 / 400 SERIE

406

POUR APPLICATIONS ÉLECTRIQUES

Cylindre 6 goupilles avec profil de clé dédié offrant plus de 40 000 KD

Avec retenue de clé, le cadenas ne peut être laissé accidentellement déverrouillé

Corps thermoplastique Zenex™ résistant à la corrosion, aux UV, aux températures extrêmes (-40°C à +90°C) et aux produits chimiques

Anse Ø 6mm en composite Zenex™ non conductrice, diélectrique et anti-étincelle

Livré avec 1 clé, en ligne avec le mantra « un employé, un cadenas, une clé »

Livré avec étiquettes « DANGER » / « PROPRIETE DE » en FR, ANG, ESP



406

VOOR ELEKTRISCHE TOEPASSINGEN

6-pen cilinder met gereserveerd sleutelprofiel en meer dan 40 000 unieke sleutel veiligheidscodes

De sleutelbeveiliging- eigenschap zorgt ervoor dat het hangslot niet per ongeluk ontgrendeld achtergelaten wordt,

Thermoplastic Zenex™ behuizing is bestendig tegen roest, UV-stralen, extreme temperaturen (-40°C tot +90°C) en chemische stoffen

Ø 6mm Plastic beugel helpt elektrocutie, overspringende vonken en elektrische stroom van beugel naar sleutel te voorkomen

Bevat 1 sleutel volgens de richtlijn « één werknemer, één hangslot, één sleutel »

Bevat opschriftlabels « DANGER » / « PROPERTY OF » in FR, ENG, SP

410 - 411

POUR TOUTES APPLICATIONS DE CONSIGNATION

Cylindre 6 goupilles avec profil de clé dédié offrant plus de 40 000 KD

Avec retenue de clé, le cadenas ne peut être laissé accidentellement déverrouillé

Corps thermoplastique Zenex™ résistant à la corrosion, aux UV, aux températures extrêmes (-40°C à +90°C) et aux produits chimiques

Anse Ø 6mm en acier

Livré avec 1 clé, en ligne avec le mantra « un employé, un cadenas, une clé »

Livré avec étiquettes « DANGER » / « PROPRIETE DE » en FR, ANG, ESP



410 - 411

VOOR ALLE LOCKOUT TOEPASSINGEN

6-pen cilinder met gereserveerd sleutelprofiel en meer dan 40.000 unieke sleutel veiligheidscodes

De sleutelbeveiliging- eigenschap zorgt ervoor dat het hangslot niet per ongeluk ontgrendeld achtergelaten wordt,

Thermoplastic Zenex™ behuizing is bestendig tegen roest, UV-stralen, extreme temperaturen (-40°C tot +90°C) en chemische stoffen

Ø 6mm stalen beugel

Bevat 1 sleutel volgens de richtlijn « één werknemer, één hangslot, één sleutel »

Bevat opschriftlabels « DANGER » / « PROPERTY OF » in FR, ENG, SP

Optimiser l'identification de vos cadenas !

- Options clés différentes (KD), s'ouvrant (KA), passe-partout (MK)
- Gravage laser sur les 4 faces du cadenas (logos, noms ...)
- Étiquettes d'identification disponibles en 12 langues avec ou sans photo (voir page 13)
- Disponible en 8 couleurs

Optimiseer de identificatie van uw hangsloten op de site!

- Keyed different (KD), keyed alike (KA) en master keyed (MK) optie
- Lasergravering op de vier zijden van het hangslot (logo, namen ...)
- Identificatielabels beschikbaar in 12 talen met of zonder afbeelding (zie pagina 13)
- 8 verschillende kleuren beschikbaar

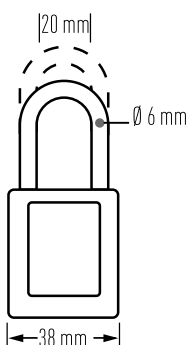

	Corps / Lichaam		Anse / Sluiting			Retenue de clé Sleutelbeveiliging	Poids Gewicht	Qté Cadenas Hangsloten Hoeveelheid	Nbr Clés Aantal Sleutels
	Largeur Breedte	Hauteur Hoogte	Hauteur Lengte	Écartement Speling	Diamètre Diameter				
406	38mm	44mm	38mm	20mm	6mm	✓	60g	1	1
410	38mm	44mm	38mm	20mm	6mm	✓	100g	1	1
410LT	38mm	44mm	76mm	20mm	6mm	✓	120g	1	1
411	38mm	76mm	38mm	20mm	6mm	✓	140g	1	1
411LT	38mm	76mm	76mm	20mm	6mm	✓	140g	1	1



Convient pour une utilisation dans les atmosphères explosives
Geschikt voor gebruik in explosieve omgevingen



Approuvé par UL Environnement (voir page 1)
UL Environment - omgeving gevalideerd (zie p. 1)

CADENAS DE CONSIGNATION THERMOPLASTIQUE THERMOPLASTISCH LOCKOUT HANGSLOT

SÉRIES S30 / S30 SERIE

S32

POUR APPLICATIONS ÉLECTRIQUES

Cylindre 6 goupilles avec profil de clé dédié offrant plus de 40 000 KD

Sans retenue de clé

Corps thermoplastique Zenex™ résistant à la corrosion, aux UV, aux températures extrêmes (-40°C à +90°C) et aux produits chimiques

Anse Ø 4,76mm en composite Zenex™ non conductrice, diélectrique et anti-étincelle

Livré avec 1 clé, en ligne avec le mantra « un employé, un cadenas, une clé »

Livré avec étiquettes « DANGER » / « PROPRIETE DE » en FR, ANG, ESP



S32

VOOR ELEKTRISCHE TOEPASSINGEN

6-pen cilinder met gereserveerd sleutelprofiel en meer dan 40.000 unieke sleutel veiligheidscodes

Geen sleutelbeveiliging

Thermoplastic Zenex™ behuizing is bestendig tegen roest, UV-stralen, extreme temperaturen (-40°C tot +90°C) en chemische stoffen

Ø 4.76 mm non-conductieve, dielektrische en niet-vonkende Zenex™ composiet beugel

Bevat 1 sleutel volgens de richtlijn « één werknemer, één hangslot, één sleutel »

Bevat opschriftlabels « DANGER » / « PROPERTY OF » in FR, ENG, SP

S31 - S33

POUR TOUTES APPLICATIONS DE CONSIGNATION

Cylindre 6 goupilles avec profil de clé dédié offrant plus de 40 000 KD

Avec retenue de clé, le cadenas S31 ne peut être laissé accidentellement déverrouillé

Pour une installation plus rapide ou pour les zones dangereuses, le cadenas S33 est disponible sans retenue de clé.

Corps thermoplastique Zenex™ résistant à la corrosion, aux UV, aux températures extrêmes (-40°C à +90°C) et aux produits chimiques

Anse Ø 4,76mm en inox résistant à la corrosion

Livré avec 1 clé, en ligne avec le mantra « un employé, un cadenas, une clé »

Livré avec étiquettes « DANGER » / « PROPRIETE DE » en FR, ANG, ESP



S31 - S33

VOOR ALLE LOCKOUT TOEPASSINGEN

6-pen cilinder met gereserveerd sleutelprofiel en meer dan 40 000 unieke sleutel veiligheidscodes

De sleutelbeveiliging - eigenschap zorgt ervoor dat het hangslot S31 niet per ongeluk ontgrendeld achtergelaten wordt,

Voor een snellere toepassing of voor kwetsbare gebieden, S33 hangsloten zijn ook beschikbaar zonder behoud van de sleutel / key-retaining

Thermoplastic Zenex™ behuizing is bestendig tegen roest, UV-stralen, extreme temperaturen (-40°C tot +90°C) en chemische stoffen

Ø 4.76 mm roestvrij staal beugel is roestbestendig

Bevat 1 sleutel volgens de richtlijn « één werknemer, een hangslot, één sleutel »

Bevat opschriftlabels « DANGER » / « PROPERTY OF » in FR, ENG, SP

Optimiser l'identification de vos cadenas !

- Options clés différentes (KD), s'ouvrant (KA), passe-partout (MK)
- Gravage laser sur les 4 faces du cadenas (logos, noms ...)
- Étiquettes d'identification disponibles en 12 langues avec ou sans photo (voir page 13)
- Disponible en 9 couleurs

Optimiseer de identificatie van uw hangsloten op de site!

- Keyed different (KD), keyed alike (KA) en master keyed (MK) optie
- Lasergravering op de vier zijden van het hangslot (logo, namen...)
- Identificatielabels beschikbaar in 12 talen met of zonder afbeelding (zie pagina 13)
- 9 verschillende kleuren beschikbaar

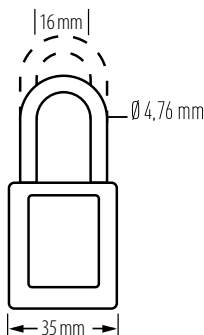

	Corps / Lichaam		Anse / Sluiting			Retenue de clé Sleutelbeveiliging	Poids Gewicht	Nbr Clés Aantal Sleutels
	Largeur Breedte	Hauteur Hoogte	Hauteur Lengte	Écartement Speling	Diamètre Diameter			
S32	35mm	48mm	38mm	16mm	4,76mm	-	40g	1
S31	35mm	48mm	38mm	16mm	4,76mm	✓	80g	1
S31LT	35mm	48mm	76mm	16mm	4,76mm	✓	100g	1
S33	35mm	48mm	38mm	16mm	4,76mm	-	80g	1
S33LT	35mm	48mm	76mm	16mm	4,76mm	-	100g	1



Convient pour une utilisation dans les atmosphères explosives
Geschikt voor gebruik in explosieve omgevingen



Breveté
Gepatenteerd



Approuvé par UL Environment (voir page 1)
UL Environment - omgeving gevalideerd (zie p. 1)

CADENAS DE CONSIGNATION EN ALUMINIUM ALUMINIUM AFGRENDELING HANGSLOT

S1100 / S1100

S1100

CONVIENT POUR UTILISATION EN MILIEU AGRO - ALIMENTAIRE

Cylindre 6 goupilles avec profil de clé dédié offrant plus de 40 000 KD

Avec retenue de clé, le cadenas ne peut être laissé accidentellement déverrouillé

Corps en aluminium anodisé résistant à la corrosion, aux produits chimiques et aux températures extrêmes (-40°C à +90°C)

Anse Ø 6mm en alliage de bore résistant à la corrosion et à l'effraction

Livré avec 1 clé, en ligne avec le mantra « un employé, un cadenas, une clé »



S1100

GESCHIKT VOOR GEBRUIK IN DE VOEDINGINDUSTRIE

6-pen cilinder met gereserveerd sleutelprofiel en meer dan 40 000 unieke sleutel veiligheidscodes

De sleutelbeveiliging - eigenschap zorgt ervoor dat het hangslot niet per ongeluk ontgrendeld achtergelaten wordt

Anodisch aluminium behuizing is bestendig tegen roest, chemische producten en extreme temperaturen (-40°C tot +90°C)

Ø 6mm boorlegering beugel is roest- en snijbestendig

Bevat 1 sleutel volgens de richtlijn « één werknemer, één hangslot, één sleutel »

Optimiser l'identification de vos cadenas !

- Options clés différentes (KD), s'ouvrant (KA), passe-partout (MK)
- Gravure laser sur les 6 faces du cadenas (logos, noms ...)
- Étiquettes d'identification disponibles avec ou sans photo (voir page 16)
- S1100 : 9 couleurs au choix

Optimiseer de identificatie van uw hangsloten op de site!

- Keyed different (KD), keyed alike (KA) en master keyed (MK) optie
- Lasergravering op de vier zijden van het hangslot (logo, namen...)
- Identificatielabels beschikbaar met of zonder afbeelding (zie pagina 16)
- S1100 : 9 verschillende kleuren beschikbaar



A1100 ET 3 / A1100 EN 3

A1100

CONVIENT POUR UTILISATION EN MILIEU AGRO - ALIMENTAIRE

Cylindre 5 goupilles avec profil de clé dédié offrant plus de 10 000 KD

Sans retenue de clé

Corps en aluminium anodisé (la peinture ne s'écaille pas) résistant à la corrosion, aux produits chimiques et aux températures extrêmes (-40°C à +90°C)

Anse Ø 6mm en acier cémenté résistant à la corrosion et à l'effraction

Livré avec 2 clés



A1100

GESCHIKT VOOR GEBRUIK IN DE VOEDINGINDUSTRIE

5-pen cilinder met gereserveerd sleutelprofiel en meer dan 10 000 unieke sleutel veiligheidscodes

Geen Sleutelbeveiliging

Anodisch aluminium behuizing is bestendig tegen roest, chemische producten en extreme temperaturen (-40°C tot +90°C)

Ø 6mm gehard staal beugel is roest- en snijbestendig

Bevat 2 sleutels

3

Cylindre 4 goupilles avec profil de clé dédié offrant 1 400 KD

Sans retenue de clé

Corps en acier laminé résiste aux chocs

Anse Ø 7,1mm chromé en acier résistante à la coupe

Livré avec 1 clé, en ligne avec le mantra « un employé, un cadenas, une clé »



3

4-pen cilinder met gereserveerd sleutelprofiel en 1400 unieke sleutel veiligheidscodes

Geen Sleutelbeveiliging

Laminaat staal behuizing is bestendig tegen extreem harde behandeling

Ø 7.1mm geplateerd staal beugel is snijbestendig

Bevat 1 sleutel volgens de richtlijn « één werknemer, één hangslot, één sleutel »

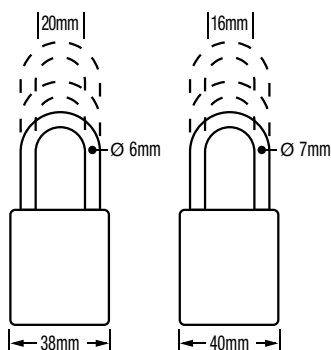

	Corps / Lichaam		Anse / Sluiting			Retenue de clé / Sleutelbeveiliging	Poids / Gewicht	Nbr Clés / Aantal Sleutels	Nbr Goupilles / Aantal stiften
	Largeur / Breedte	Hauteur / Hoogte	Hauteur / Lengte	Écartement / Speling	Diamètre / Diameter				
S1105	38mm	46mm	25mm	20mm	6mm	✓	120g	1	-
S1106	38mm	46mm	38mm	20mm	6mm	✓	140g	1	-
S1107	38mm	46mm	75mm	20mm	6mm	✓	160g	1	-
A1105	38mm	46mm	25mm	20mm	6mm	-	140g	2	5
A1106	38mm	46mm	38mm	20mm	6mm	-	160g	2	5
A1107	38mm	46mm	75mm	20mm	6mm	-	160g	2	5
3	40mm	42mm	19mm	16mm	7mm	-	180g	1	4
3LF	40mm	42mm	38mm	16mm	7mm	-	200g	1	4
3LH	40mm	42mm	51mm	16mm	7mm	-	200g	1	4



Approuvé par UL Environnement (voir page 1)
UL Environment - omgeving gevalideerd (zie p. 1)

IDENTIFICATION CADENAS HANGSLOT IDENTIFICATIE

Découvrez notre gamme de produits et services pour vous aider à améliorer l'identification des cadenas sur site

Ontdek onze productenreeks en services om u te helpen hangslotidentificatie op de site te verbeteren

GRAVAGE LASER / LASER ENGRAVING

Gravage pour cadenas

Une solution permanente et durable pour personnaliser vos cadenas de consignation

Option disponible sur tous les cadenas thermoplastic Zenex™ et Aluminium

Un nom, un logo, un numéro de clé : vous choisissez le type d'information à graver sur le cadenas

Gravage possible sur les 4 faces du cadenas

Contactez votre distributeur Master Lock pour plus d'information

Pour plus de facilité, Master Lock recommande de graver le numéro de clé sur le cadenas



Lasergraving voor hangsloten

Één permanente en duurzame methode om uw lockout hangsloten te personaliseren

Beschikbaar voor alle Zenex™ Thermoplastic en Aluminium hangsloten

Één naam, één logo, één sleutelnummer: u kiest de belangrijke informatie die op het hangslot gegraveerd moet worden

Lasergraving beschikbaar op de 4 zijden van het hangslot
Neem contact op met uw Master Lock verdeler voor verdere informatie

Voor uw gemak raadt Master Lock aan om het sleutelnummer op het hangslot te laten graveren

Gravage pour étiquettes - 71TAG

Étiquette gravable à fixer au cadenas de consignation. Gravez le nom de l'employé ou le numéro de clé

Étiquette en laiton pour une meilleure résistance contre la corrosion et une identification long terme

Bagues d'anse 71SC8 et 71SC9 à commander séparément



Lasergraving voor Tags - 71TAG

Graveerbare tag dat aan de sluiting van het hangslot wordt bevestigd

Graveer de naam of het sleutelnummer van de werknemer

Messing tag voor een betere weerstand tegen corrosie en identificatie op de langere termijn

Sluitkragen 71SC8 en 71SC9 zijn apart te bestellen

ÉTIQUETTES D'IDENTIFICATION POUR CADENAS HANGSLOT IDENTIFICATIELABELS

AVEC PHOTO D'IDENTIFICATION

Pour une meilleure identification sur site : personnalisez vos cadenas de consignation avec nom et photo de l'employé.

Facile à utiliser : la photo se place sous le film transparent adhésif.



S142

Étiquettes avec photo d'identification pour cadenas thermoplastiques S31 / S32 / S33 / 406 / 410

Foto-ID labels voor thermoplastic hangsloten S31 / S32 / S33 / 406 / 410

MET FOTO-ID

Voor betere identificatie op de site: personaliseer uw hangslotlabels met naam van de werknemer en foto-ID.

Gebbruiksvriendelijk: de afbeelding zit vast onder de transparante zelfklevende cover.



O411-5705

Étiquettes avec photo d'identification pour cadenas thermoplastiques 411

Foto-ID labels voor thermoplastische hangsloten 411

	Description / Beschrijving	Pour cadenas / Voor hangsloten	Qté par sachet / Hoeveelheid per zak
71TAG	Étiquette en laiton / Messing tag	Tout / Alle	12
S142	Étiquettes d'identification avec photo / Foto-ID labels	S31 / S32 / S33 / 406 / 410	6
O411-5705	Étiquettes d'identification avec photo / Foto-ID labels	411	6

IDENTIFICATION CADENAS HANGSLOT IDENTIFICATIE

MULTILINGUES «DANGER - VERROUILLÉ NE PAS ENLEVER» VEELTALIGE «DANGER - LOCKED OUT DO NOT REMOVE»

S140

Étiquettes pour cadenas thermoplastiques S31 / S32 / S33 / 406 / 410

3 langues : français, anglais, espagnol; 50 étiquettes par langue



S140

Labels voor thermoplastische hangsloten S31 / S32 / S33 / 406 / 410

3 talen : Frans (x50), Engels (x50), Spaans (x50)

S141

Étiquettes bilingues anglaises pour cadenas thermoplastiques 411



S141

Tweetalige labels voor thermoplastische hangsloten 411

461

Étiquettes en anglais pour cadenas S1100 / A1100 / 3



461

Engelse labels voor hangsloten S1100 / A1100 / 3

	Type de personnalisation Type personalisatie	Pour cadenas Voor hangsloten	Qté par sachet Hoeveelheid per zak
S140	Nom de l'employé, département	S31 / S32 / S33 / 406 / 410	50
S141	Werknemersnaam, afdeling	411	50
461	Nom de l'employé, département - Anglais Werknemersnaam, afdeling - Engels	3 / S1100 / A1100	50

ACCESSOIRES POUR CADENAS HANGSLOTEN ACCESSOIRES

PROTECTIONS POUR CADENAS DE CONSIGNATION LOCKOUT HANGSLOT COVERS

COVERS

Optimisez la durée de vie de votre cadenas!

Les cadenas de consignation sont souvent utilisés dans des environnements extrêmes où les impuretés et la poussière peuvent impacter la performance du cadenas.

Les protections scellent efficacement les cylindres et les anses des cadenas les protégeant ainsi d'éventuelles contaminations.



COVERS

Optimiseer de bescherming van uw lockout hangslot!

Veiligheidshangsloten worden gebruikt in extreme omgevingen waar vuil, stof en afval de prestatie van het hangslot negatief kunnen beïnvloeden.

De covers beschermen het sleutelgat en de sluiting tegen efficiënt tegen contaminatie.

Les protections sont disponibles en option pour tous les cadenas de consignation Master Lock ou American Lock.

Pour passer commande, rien de plus simple : Il suffit d'ajouter le suffixe « COV » à la référence du cadenas (ex : 410REDCOV)

Protection uniquement disponible lors de la commande d'un cadenas, non disponible séparément

De covers zijn verkrijgbaar als één optie op alle American Lock® en Master Lock Safety Padlocks.

Om te bestellen : Voeg gewoon "COV" toe als suffix van het productnummer en de cover wordt voor het gewenste hangslot besteld (bv: 410REDCOV)

Covers alleen mogelijk bij bestelling van hangslot, niet los verkrijgbaar

CHAÎNES DE FIXATION / KETTINGEN

71CS, 71CH

Légère, permet de maintenir le cadenas près de l'équipement à consigner - 23 cm



71CS, 71CH

Licht, gebruikt om het hangslot te bewaren met de apparatuur die vergrendeld moet worden - 23cm

71SC7, 71SC8, 71SC9

Fournis avec les rivets pour fixer à l'anse



71SC7, 71SC8, 71SC9

Geleverd met klinknagels om te sluiting te bevestigen

POIGNEE DE CONSIGNATION / HANGSLOT CADDY

S125

Facilite le transport des cadenas requis pour la consignation

Accepte jusqu'à 12 cadenas

Étiquettes inscriptibles pour l'identification du point de consignation

Disponible en 11 langues (S125MLP)



S125

Gemakkelijk dragen van hangsloten voor lockout

Kan tot 12 hangsloten bevatten

Opschrijftags voor vergrendelingspunt identificatie

Verkrijgbaar in 11 talen (S125MLP)



	Description Beschrijving	Pour cadenas Voor hangsloten	Qté par sachet Hoeveelheid per zak
S30COVERS	Protections pour cadenas / Hangslot covers	S31 / S32	72
71CS	Chaîne de fixation légère / Lichte ketting	Tout / All	12
71CH	Chaîne de fixation haute résistance / Sterke ketting	Tout / All	12
71SC7	Bague d'Anse / Sluitingskraag	S31 / S32 / S33	12
71SC8	Bague d'Anse / Sluitingskraag	406 / 410 / 411 / S6835 / 6835 / A1100 / S1100	12
71SC9	Bague d'Anse / Sluitingskraag	3	12
S125	Poignée de consignation / Hangslot caddy	Tout / Alle	1



<https://www.youtube.com/@MasterlockCompany>

CONSIGNATION ÉLECTRIQUE

ELEKTRISCHE VERGRENDELING



CONSIGNATION ÉLECTRIQUE ELEKTRISCHE VERGRENDING



Master Lock a développé des dispositifs innovants pour consigner efficacement les points électriques

- Utilisés pour interrompre l'alimentation à la source
- Compatibles avec la plupart des disjoncteurs miniatures ISO / DIN disponibles dans le monde

Master Lock heeft innoverende apparatuur ontwikkeld om efficiënt elektrische uitschakelpunten te vergrendelen

- Gebruikt om de stroom aan de bron te onderbreken
- Compatibel met de meeste miniatur ISO/DIN circuitbrekers wereldwijd

MINI BLOQUE-DISJONCTEURS UNIVERSELS UNIVERSELE MINI CIRCUITBREKERS

S2394

Rapide et simple d'installation – aucun outil requis
Possibilité d'installer le cadenas horizontalement ou verticalement pour s'adapter à toutes les applications

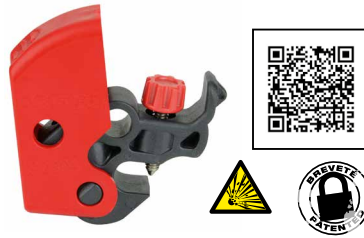

S2394

Vlug en gemakkelijk te installeren - geen werktuigen vereist
Hangslot kan horizontaal of verticaal gebruikt worden voor alle toepassingen

S2393

Convient pour tout type de maneton
Utiliser un tournevis pour resserrer le maneton

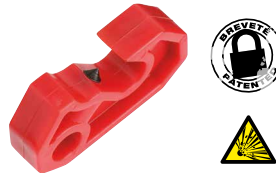

S2393

Geschikt voor elk type vergrendeling
Gebruik één schroevendraaier om de vergrendeling aan te spannen

MINI BLOQUE-DISJONCTEURS STANDARDS STANDAARD MINI CIRCUITBREKERS

Breveté
Gepatenteerd



S2390

Convient pour les interrupteurs standards (-11 mm)
Tiges métalliques orientées vers l'extérieur
Past op standaard breedte openingen (-11 mm)
Pen uit

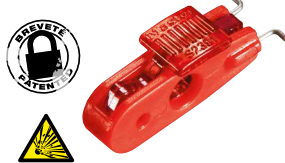
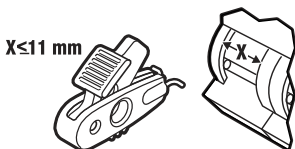

S2391

Convient pour les interrupteurs larges (11 à 13 mm)
Tiges métalliques orientées vers l'extérieur
Past op bredere openingen (11 mm tot 13 mm)
Pen uit

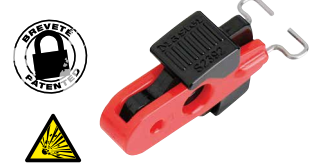
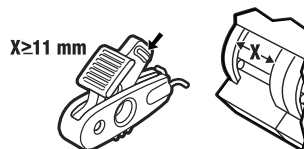

S2392

Convient pour les interrupteurs standards (-12,7 mm)
Tiges métalliques orientées vers l'intérieur
Past op standaard breedte openingen (-12,7 mm)
Pen in

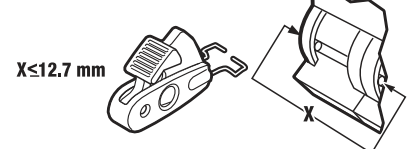

* Contactez-nous pour plus d'informations sur les applications de bloque-disjoncteur / Neem contact met ons op voor verdere informatie over circuitbreker toepassingen

 Convient pour une utilisation dans les atmosphères explosives
Geschikt voor gebruik in explosieve omgevingen

 Breveté
Gepatenteerd

	Description / Beschrijving	Écartement Speling
S2394	Mini bloque disjoncteur universel Universele mini circuitbreker	aucun outil requis / geen gereedschap nodig Tous / Alle
S2393		outil requis / gereedschap nodig Tous / Alle
S2390	Mini bloque disjoncteur standard / Standaard mini circuitbreker	< 11mm
S2391	Mini bloque disjoncteur standard / Standaard mini circuitbreker	11 - 13mm
S2392	Mini bloque disjoncteur standard / Standaard mini circuitbreker	< 12,7mm



<https://www.youtube.com/@MasterlockCompany>

CONSIGNATION ÉLECTRIQUE ELEKTRISCHE VERGRENDING

AVANTAGES DES BLOQUE-DISJONCTEURS À BOITIERS MOULÉS GRIP TIGHT™ PLUS:

- **Fiabilité**
Assure une fixation aux disjoncteurs et une sécurité permanentes
- **Efficacité**
Compatible avec un large éventail de formes et de tailles de leviers de disjoncteurs
- **Facilité d'utilisation**
Conceptions monobloc légères permettant une installation sans aucun outil

S3821 Dispositif de verrouillage - Disjoncteurs miniatures (120/240V)

Sa petite taille permet un verrouillage de disjoncteurs adjacents

Convient pour le verrouillage de disjoncteurs multipolaires et s'adapte aux boutons à bascule



DEGRIP TIGHT™ PLUS VERGRENDELAARS VOOR STROOMONDERBREKERS BIEDEN:

- **Betrouwbaarheid**
Hang consequent aan stroomonderbrekers en wees veilig
- **Efficiency**
Compatibel met een groot aantal hendelvormen en -maten van circuitonderbrekers
- **Gebruiksgemak**
Lichtgewicht design uit één stuk. Geen gereedschap nodig

S3821 Lockoutapparaat- Mini-stroomonderbreker (120/240 V)

Compact formaat voor vergrendelen van aangrenzende onderbrekers

Geschikt voor het vergrendelen van stroomonderbrekers

Multipolair en past zich aan schakelknoppen aan

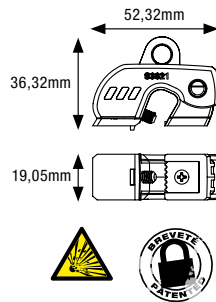

S3822 Dispositif de verrouillage - Disjoncteurs à boîtier moulé (480/600V)

Le taquet fixe permanent offre une fonctionnalité de blocage physique supplémentaire



S3822 Lockoutapparaat- Stroomonderbreker (480/600) met gegoten hoes

Permanente wig voegt fysieke blokkering toe

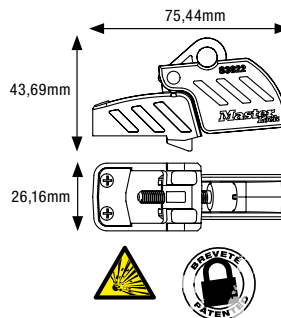

S3823 Dispositif de verrouillage - Disjoncteurs à grand levier (480/600V)

Le taquet rabattable permet un meilleur blocage des enclencheurs de commutation quand vous en avez besoin



S3823 Lockoutapparaat- Stroomonderbrekers (480/600) met oversized hendel

Wegklapbare wig biedt extra blokkering van de schakelaar indien nodig

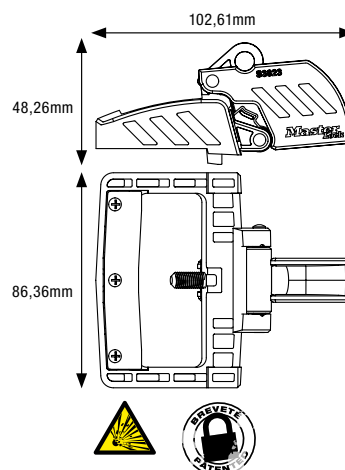

Convient pour une utilisation dans les atmosphères explosives
Geschikt voor gebruik in explosieve omgevingen



Breveté
Gepatenteerd



<https://www.youtube.com/@MasterlockCompany>

CONSIGNATION ÉLECTRIQUE ELEKTRISCHE VERGREDELING

BLOQUE-DISJONCTEURS / CIRCUITBREKER VERGREDELING

Pour les interrupteurs plus larges, Master Lock a développé une sélection de bloque-disjoncteurs au design exclusif

- Corps en acier renforcé, permet une résistance maximale dans les environnements difficiles
- Profil étroit permettant une consignation de disjoncteur côte-à-côte
- Maintient fermement l'interrupteur à l'aide du bouton et de la poignée de serrage



Voor bredere schakelaars heeft Master Lock één reeks circuitbrekers met één exclusief design ontwikkeld

- Versterkte stalen behuizing biedt maximale weerstand mogelijk in ruige omgevingen
- Het smalle profiel biedt zij-aan-zij stroomvergrendeling
- Houdt de schakelaar stevig vast met behulp van de knop en klemgreep

491B

Conçu pour les interrupteurs larges, disjoncteurs haute tension / haut ampérage

Construction durable en acier laqué et polymère pour une meilleure résistance aux environnements extrêmes

Système de fixation Grip Tight™ breveté qui assure un serrage optimale sur l'interrupteur



491B

Ontworpen voor grote schakelaars, hoog voltage / hoge ampere brekers

Duurzame constructie met poeder bedekt staal en verstevigde polymere voor gebruik in ruige omgevingen

Gepatenteerd Grip Tight™ ontwerp vergrendelt efficiënt de circuitbrekers

493B

Conçu pour les interrupteurs standards

Construction durable en acier laqué et polymère pour une meilleure résistance aux environnements extrêmes

Système de fixation Grip Tight™ breveté qui assure un serrage optimale sur l'interrupteur



493B

Ontworpen voor standaard schakelaars

Duurzame constructie in gelakt staal en polymere voor een betere veerkracht in extreme omgevingen

Gepatenteerd Grip Tight™ ontwerp vergrendelt efficiënt de circuitbrekers

CONSIGNATION POUR INTERRUPTEUR MURAL UNIVERSELE WANDSCHAKELAAR COVER

496B

Consigne les interrupteurs muraux à levier / à bascule

Installation permanente n'obstruant pas l'accès à l'interrupteur

Bloque l'interrupteur en position ON/OFF



496B

Vergrendelt de schakelaars en tuimel wandschakelaars

Permanente installatie belemmert toegang tot de schakelaar niet

Vergrendelt schakelaar in AAN/UIT positie

SAC DE CONSIGNATION VERGREDELINGS COVER VOOR BUITENMAATSE STEKKERS

453L - 453XL

Sac de consignation pour télécommande ou connecteur électrique

Empêche la réactivation d'équipements

Sac en nylon disponible en 2 tailles

Offre de multiples applications



453L - 453XL

Duffelzak voor elektrische connectors en afstandbedieningen

Voorkomt dat apparatuur per ongeluk opnieuw wordt geactiveerd

Nylon tas verkrijgbaar in 2 verschillende maten

Biedt brede toepassingoplossingen

	Description / Beschrijving	Dimensions / Afmetingen
491B	Bloque disjoncteur - pour interrupteurs larges / Circuitbreker - voor brede schakelaars	
493B	Bloque disjoncteur - pour interrupteurs standards / Circuitbreker - voor standaard schakelaars	
496B	Consignation pour interrupteur mural / Universele wandschakelaar cover	
453L	Sac de consignation	180 x 430mm
453XL	Buitenmaatse stekker & Hijsbediening Cover	270 x 700mm

Convient pour une utilisation dans les atmosphères explosives

Geschikt voor gebruik in explosieve omgevingen



Breveté
Gepatenteerd



<https://www.youtube.com/@MasterlockCompany>



CONSIGNATION ÉLECTRIQUE ELEKTRISCHE VERGREDELING

CÂBLES DE CONSIGNATION / VERSTELBARE KABELVERGREDELING

S866

Système de câble rétractable permettant de gérer l'excédent de câble pendant la consignation et rendre le dispositif plus pratique à transporter et à stocker

Un système à cliquet permet d'ajouter de la tension au câble pendant la consignation et empêche le relâchement du câble une fois que le dispositif a été verrouillé

Le câble breveté de 3.3mm de diam. x 2.74m de long est recouvert de plastique pour une meilleure résistance et une visibilité accrue

Le boîtier robuste en thermoplastique résiste aux produits chimiques et son design ergonomique facilite l'utilisation avec des gants

Le design incurvé permet à plusieurs dispositifs de s'emboîter pour faciliter le stockage et le transport

Des étiquettes inscriptibles haute visibilité en anglais, espagnol et français sont incluses (11 autres langues disponibles séparément)

Des câbles de remplacement en nylon ou acier sont disponibles séparément. Les utilisateurs peuvent remplacer leur ancien câble abimé ou le convertir de l'acier au nylon



S866

De kabelhaspel omsluit de kabel en zorgt voor beveiligde opslag en gemakkelijke toepassing door het beheer van de overtollige kabellengte tijdens lockout.

Het interne mechanisch vastklikkende mechanisme zorgt voor een veilige vergrendeling doordat alleen de spanning van de kabel kan worden verhoogd, zelfs nadat je sloten hebt aangebracht.

Gepatenteerde 3.3mm diameter x 2,74 m kabel beschikt over een gekleurde plastic coating voor extra duurzaamheid en zichtbaarheid.

Sterke, lichte kunststof behuizing welke is bestand tegen chemicaliën.

Het ergonomische ontwerp maakt het werken met het product makkelijker bij het dragen van handschoenen.

Door de vorm kunt gemakkelijk meerdere apparaten stapelen, opslaan en vervoeren.

Bevat opvallende overschrijfbare veiligheidslabels in het Engels, Spaans en Frans voor gemakkelijke identificatie (11 extra talen beschikbaar).

Vervangende kabel kits beschikbaar afzonderlijk met staal of Nylon aderige kabel; beide kabeltype kunt in hetzelfde apparaat gebruiken

COUVERCLES DE PROTECTION POUR BOUTON-POUSSOIR ET INTERRUPTEUR ROTATIF / COVERS VOOR DRUKKNOP EN ROTERENDE SCHAKELAAR

Les couvercles de protection Master Lock empêchent temporairement l'accès à un interrupteur ou une commande

- Corps transparent résistant et polyvalent permettant meilleur visibilité
- Disponible en deux versions amovible et permanente
- Convient à la fois aux interrupteurs de 30,5 mm et 22,5 mm de diamètre



Master Lock covers stoppen toegang tot één schakelaar of knop tijdelijk

- Doorzichtige, duurzame, veelzijdige, drukknoppen & schakelaar covers voor hogere zichtbaarheid
- Beschikbaar in verwijderbare en permanente versies
- Geschikt voor 30.5mm en 22.5mm diameter schakelaars

S2151

Couvercle de protection amovible pour bouton-poussoir et interrupteur rotatif amovible

Compatible avec des boutons jusqu'à 50 mm de diamètre et 45 mm de hauteur

Comprend un bouton poussoir, une bague d'adaptation et une bague de fixation auto-adhésive



S2151

Afneembare cover voor drukknop en draaischakelaar

Voor drukknoppen tot 50mm diameter en 45mm hoog

Bevat één cover, één installeerbasis en één retrofit basis met tweezijdige kleefband

S2153

Couvercle de protection permanent pour bouton-poussoir et interrupteur rotatif

Compatibles avec des boutons jusqu'à 40 mm de diamètre et 45 mm de hauteur



S2153

Permanente/geïnstalleerde drukknop en draaiende schakelaarcover

Voor drukknoppen tot 40mm diameter en 45mm hoog

	Description / Beschrijving
S2151	Couvercle de protection amovible / Verwijderbare knop- en schakelaarcover
S2153	Couvercle de protection permanent / Permanente knop en schakelaarcover
S866	Câble de consignation rétractable en nylon, long. de 2,74m et 3,3mm de diam. Couleur jaune / Vergrendeling met Oprolbare Kabel met diameter van 2,74mm x 3,3mm Nylon Kern, Gele Kabel



Convient pour une utilisation dans les atmosphères explosives
Geschikt voor gebruik in explosieve omgevingen



Breveté
Gepatenteerd



<https://www.youtube.com/@MasterlockCompany>

CONSIGNATION ÉLECTRIQUE ELEKTRISCHE VERGREDELING

DISPOSITIF DE CONSIGNATION POUR PRISE ÉLECTRIQUE LOCKOUT APPARATUUR VOOR ELEKTRISCHE STEKKER

Master Lock a conçu un dispositif de consignation emprisonnant les prises électriques et permettant d'éviter ainsi tout rebranchement accidentel

- Système de rotation unique et breveté permettant une installation dans les endroits confinés
- Corps léger en thermoplastique Zenex™ offre des performances supérieures face aux produits chimiques et résistant dans les environnements extrêmes



Master Lock heeft vergrendelingsapparatuur ontworpen dat één elektrische stekker omringt om onopzettelijke heraansluiting te vermijden

- Uniek, gepatenteerd draaiend ontwerp biedt gemakkelijkere installatie in beperkte plaatsen
- Sterke, lichte, niet-geleidende Zenex™ behuizingen zijn bestendig tegen chemische producten; werken efficiënt in extreme omstandigheden

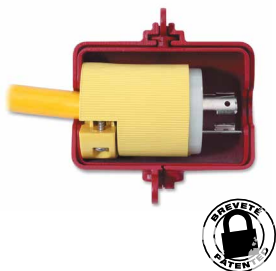

487

Convient pour les prises électriques de 120 à 240 volts

Past op 120 tot 240 volt elektrische stekkers



488

Convient pour les prises électriques de 240 à 550 volts

Past op 240 tot 550 volt elektrische stekkers

CONSIGNATION POUR PETITE PRISE ÉLECTRIQUE COMPACTE STEKKER BRUGVERGREDELING

S2005

Bloque les prises de 110-120 volts

S'adapte aux fiches à trois broches avec ou sans prise de terre



S2005

Vergrendelt op de bruggen van 110-120 volt stekkers

Geschild voor driepolige stekkers met of zonder randaarde stekker

CADENAS POUR INTERRUPTEUR-DISJONCTEUR CIRCUITBREKER SCHAKELAAR HANGSLOT

7C5RED

Anse-câble de 5 mm consigne efficacement tout type de disjoncteurs

Convient aux espaces restreints à l'intérieur des panneaux de commande de disjoncteur

Egalement disponible en s'ouvrant



7C5RED

5mm diameter kabelgrendel vergrendelt efficiënt alle types van circuitbrekers vergrendelingsapparatuur

Soepele kabel laat toe de compacte vergrendeling te plaatsen zodat de deur van het controlepaneel juist sluit

Ook verkrijgbaar als Keyed Alike

	Description / Beschrijving	Diamètre / Diameter
487	Consignation pour prise électrique de 120 à 240 volts / Lockout device for electrical plug from 120 to 240 volts	55mm
488	Consignation pour prise électrique de 240 à 550 volts / Lockout device for electrical plug from 240 to 550 volts	75mm
S2005	Consignation pour petite prise électrique / Compact plug prong lockout	-
7C5RED	Cadenas pour interrupteur-disjoncteur / Circuit breaker switch padlock	5mm



Breveté
Gepatenteerd



<https://www.youtube.com/@MasterlockCompany>

CONSIGNATION MÉCANIQUE

MECHANISCHE VERGRENDELING



CONSIGNATION MÉCANIQUE MECHANISCHE VERGREDELING

CÂBLES DE CONSIGNATION / VERSTELBARE KABELVERGREDELING

Innovation de Master Lock, les câbles de consignation ajustables brevetés permettent des consignations avec points d'isolation multiples pour tous types d'applications.



Innovatieve gepatenteerde kabel lockout systemen bieden efficiënte multipoint veiligheid lockout naleving voor een verscheidenheid van veiligheidstoepassingen.

S856 / S866

Système de câble rétractable permettant de gérer l'excédent de câble pendant la consignation et rendre le dispositif plus pratique à transporter et à stocker

Un système à cliquet permet d'ajouter de la tension au câble pendant la consignation et empêche le relâchement du câble une fois que le dispositif a été verrouillé

Le câble breveté de 3.3mm de diam. x 2.74m de long est recouvert de plastique pour une meilleure résistance et une visibilité accrue

Le boîtier robuste en thermoplastique résiste aux produits chimiques et son design ergonomique facilite l'utilisation avec des gants

Le design incurvé permet à plusieurs dispositifs de s'emboîter pour faciliter le stockage et le transport

Des étiquettes inscriptibles haute visibilité en anglais, espagnol et français sont incluses (11 autres langues disponibles séparément)

Des câbles de remplacement en nylon ou acier sont disponibles séparément. Les utilisateurs peuvent remplacer leur ancien câble abimé ou le convertir de l'acier au nylon

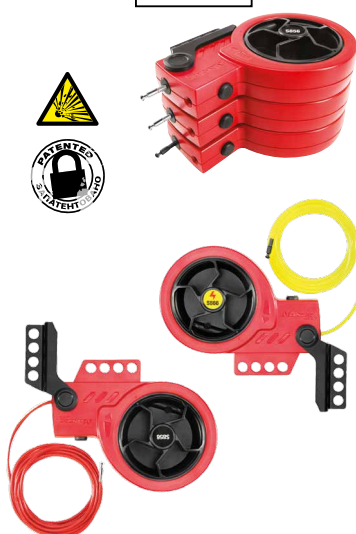

S856 / S866

De kabelhaspel omsluit de kabel en zorgt voor beveiligde opslag en gemakkelijke toepassing door het beheer van de overtollige kabellengte tijdens lockout.

Het interne mechanisch vastklikkende mechanisme zorgt voor een veilige vergrendeling doordat alleen de spanning van de kabel kan worden verhoogd, zelfs nadat je sloten hebt aangebracht.

Gepatenteerde 3.3mm diameter x 2,74 m kabel beschikt over een gekleurde plastic coating voor extra duurzaamheid en zichtbaarheid.

Sterke, lichte kunststof behuizing welke is bestand tegen chemicaliën.

Het ergonomische ontwerp maakt het werken met het product makkelijker bij het dragen van handschoenen.

Door de vorm kan men gemakkelijk meerdere apparaten stapelen, opslaan en vervoeren.

Bevat opvallende overschrijfbare veiligheidslabels in het Engels, Spaans en Frans voor gemakkelijke identificatie (11 extra talen beschikbaar).

Vervangende nylon of staalkabels zijn apart verkrijgbaar. Gebruikers kunnen hun oude beschadigde kabel vervangen of de stalen kabel vervangen voor een nylon versie

S806

Câble ajustable breveté dont la longueur s'ajuste une fois le mécanisme verrouillé

Corps thermoplastique Zenex™ résistant à la corrosion, aux UV, aux températures extrêmes (-40°C à +90°C) et aux produits chimiques

Câble en acier tressé 1,80 m x Ø 4 mm avec gaine plastique Flexible et facile à utiliser dans les espaces restreints

Longueurs intermédiaires disponibles de 0,60 m à 15 m

Crochet de consignation intégré (jusqu'à 4 cadenas)

Idéal pour la consignation de groupe

Livré avec des étiquettes réinscriptibles (FRA, ANG, ESP)

Permet une meilleure identification sur site : le message s'efface et se réutilise pour la prochaine utilisation

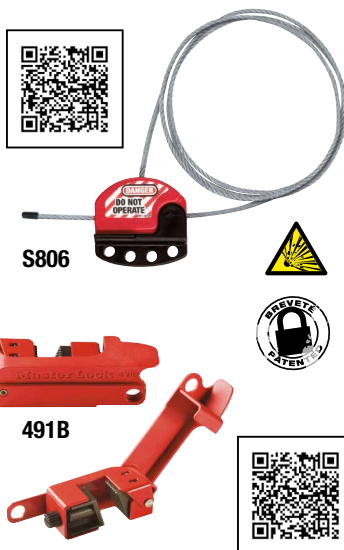

S806

Gepatenteerde kabel met verstelbare lengte voor één veilige pasvorm

Thermoplastic Zenex™ lichaam bestendig tegen chemische stoffen en werkt efficiënt in extreme condities (-40°C tot +90°C)

Gevlochten stalen kabel 1.80m x Ø 4mm met plastic cover Soepel en gemakkelijk in te brengen in nauwe vergrendelpunten

Tussenlengten verkrijgbaar van 0.60m tot 15m

Geïntegreerde veiligheidsgrendel (tot 4 hangsloten)

Ideaal voor multipunten vergrendeling

Geleverd met herbruikbare, opschrijfbaar veiligheidslabels (EN, FR, SP)

Er kan op geschreven worden om de verantwoordelijke te identificeren, en dan uitgewist voor de volgende job

Description / Beschrijving

S806	Câble de consignation réglable, 1.83 m x 4 mm de diamètre / Regelbare Kabelvergrendeling met 1830 mm x 4 mm dia. kabel
S856	Câble de consignation rétractable en acier recouvert de plastique, long. de 2,74m et 3,3mm de diam. Couleur rouge / Vergrendeling met Oprolbare Kabel met diameter van 2,74mm x 3,3mm Stalen Kern, Rode Kabel
S866	Câble de consignation rétractable en nylon, long. de 2,74m et 3,3mm de diam. Couleur jaune / Vergrendeling met Oprolbare Kabel met diameter van 2,74mm x 3,3mm Nylon Kern, Gele Kabel



Convient pour une utilisation dans les atmosphères explosives
Geschikt voor gebruik in explosieve omgevingen



Breveté
Gepatenteerd



<https://www.youtube.com/@MasterlockCompany>

CONSIGNATION MÉCANIQUE MECHANISCHE VERGREDELING

Faciles à utiliser et intuitifs, ces accessoires s'utilisent sur tout type de conduits y compris ceux isolés, en métal ou PVC. Légers et compacts, ils sont faciles à transporter, à stocker et s'utilisent dans les espaces les plus étroits.



Gebruiksvriendelijk en intuïtief, deze vergrendeling past op bijna alle types leidingen, inclusief geïsoleerde, PVC en metaal. Licht en compact, de apparatuur zijn gemakkelijk te dragen, op te slagen en toe te passen zelfs in nauwe plaatsen.

DISPOSITIF DE CONSIGNATION POUR VANNE 1/4 DE TOUR VERGREDELINGEN VOOR 1/4 DRAAIKLEP

S3080/S3081

Système de consignation pour vanne 1/4 tour ajustable
Convient aux vannes de 13 à 51 mm

Corps thermoplastique Zenex™ résistant à la corrosion, aux UV, aux températures extrêmes (-40°C à +90°C) et aux produits chimiques

Verrouillage par cadenas Master Lock ou câble de consignation (non fournis)

Consignation en position ouverte ou fermée de la vanne



S3080/S3081

Verstelbare vergrendelingen voor 1/4 draaiklep

Geschikt voor kleppen van 13 tot 51mm

Thermoplastisch Zenex™ lichaam is bestendig tegen roest, UV-blootstelling, extreme temperaturen (-40°C tot +90°C) en chemische producten

Vergrendelbaar met één Master Lock hangslot of de S806 kabel (niet bijgeleverd)

Vergrendelt de klep in ON/OFF positie

S3068

Système de consignation de la poignée d'arrêt de vanne 1/4 tour
Convient aux vannes de 6 à 100 mm

Construction en aluminium et acier résistant aux environnements corrosifs et aux températures extrêmes (+538°C)

Verrouillage par cadenas Master Lock (non fournis)

Fourni avec une étiquette d'identification en anglais

Consignation en position fermée de la vanne



S3068

vergrendelingen voor de handvaten van 1/4 draaiklep

Geschikt voor kleppen van 6 tot 100mm

Duurzame aluminium en staalconstructie is bestendig tegen roest en extreme temperaturen (+538°C)

Vergrendelbaar met één Master Lock hangslot (niet bijgeleverd)

Geleverd met ID-label in het Engels

Vergrendelt de klep in OFF-positie

S3476/S3477

Système de consignation de la poignée d'arrêt de vanne 1/4 tour
Corps en métal renforcé résistant aux températures extrêmes

Disponible en 2 tailles

Verrouillage par cadenas Master Lock (non fournis)

Consignation en position fermée de la vanne



S3476/S3477

vergrendelingen voor de handvaten van 1/4 draaiklep

Poedergelakt lichaam is bestendig tegen extreme temperaturen

Vergrendelbaar met één Master Lock hangslot (niet bijgeleverd)

Vergrendelt de klep in OFF-positie

468L

Système de consignation par retrait de la poignée de la vanne
Convient aux vannes de 10 mm à 100 mm

Construction en polyester PVC durable et de plastique HDPE

Résistance aux températures extrêmes et à la corrosion

Verrouillage par cadenas Master Lock (non fournis)

Livré avec des étiquettes réinscriptibles (EN, FR, SP)

Consignation en position ouverte ou fermée de la vanne



468L

vergrendelingen voor 1/4 draaiklep met verwijdering van het handvat

Geschikt voor kleppen van 10 tot 100mm

Duurzame PVC polyesterstof en HDPE plastic constructie

Werkt efficiënt om corrosieve omgevingen en extreme temperaturen te weerstaan Vergrendelbaar met één Master Lock hangslot (niet bijgeleverd)

Geleverd met herbruikbare, opschrijfbaar labels (EN,FR,SP) Vergrendelt de klep in ON/OFF positie

	Description / Beschrijving	Ø vanne / klep Ø	Position de consignation / Vergrendelingspositie
S3080	Bloque vanne 1/4 de tour - 4 pieds /vergrendelingen Voor 1/4 Draaiklep - 4 poten	13-51mm	Ouverte ou fermée / ON of OFF
S3081	Bloque vanne 1/4 de tour - 2 pieds /vergrendelingen Voor 1/4 Draaiklep - 2 poten	13-51mm	Ouverte ou fermée / ON of OFF
S3068	Bloque vanne 1/4 de tour /vergrendelingen Voor 1/4 Draaiklep	6-100mm	Fermée / OFF
S3476	Bloque vanne 1/4 de tour /vergrendelingen Voor 1/4 Draaiklep	6-25mm	Fermée / OFF
S3477	Bloque vanne 1/4 de tour /vergrendelingen Voor 1/4 Draaiklep	31-76mm	Fermée / OFF
468L	Bloque vanne 1/4 de tour /vergrendelingen Voor 1/4 Draaiklep	10-100mm	Ouverte ou fermée / ON of OFF



Convient pour une utilisation dans les atmosphères explosives
Geschikt voor gebruik in explosieve omgevingen



Breveté
Gepatenteerd



<https://www.youtube.com/@MasterlockCompany>

CONSIGNATION MÉCANIQUE MECHANISCHE VERGREDELING

Leur construction en thermoplastique Zenex™ offrent une résistance à la corrosion, aux UV, aux températures extrêmes (-40°C à +90°C) ainsi qu'aux produits chimiques.



Gemaakt van thermoplastisch Zenex™ materiaal, dus beter bestand tegen corrosie, UV-blootstelling, extreme temperaturen (-40°C tot +90°C) en chemische stoffen.

DISPOSITIF DE CONSIGNATION POUR VANNE A VOLANT VERGREDELINGEN VOOR AFSLUITER

480/481/482/483/484

Système de design rotatif unique et breveté permet une installation plus facile en espaces restreints

Centre de l'accessoire amovible pour être utilisé sur des vannes à tiges

Livré avec des étiquettes réinscriptibles (FRA, ENG, ESP) pour une meilleure identification sur site

Consignation en position ouverte ou fermée de la vanne



480/481/482/483/484

Uniek en gepatenteerd draaiontwerp maakt de installatie gemakkelijker in toepassingen in nauwe plaatsen

Verwijderbare centrale uitwerper die gemonteerd moet worden op de verhoogde afsluiters

Geleverd met herbruikbare, opschrijfbaar labels (EN,FR,SP) voor betere identificatie op de site

Vergrendelt de klep in ON/OFF positie

S3910

Système de consignation pour bouteille de gaz pressurisé avec ou sans butée

S'adapte à toutes vannes de gaz sous pression jusqu'à 76mm de diamètre

Livré avec des étiquettes réinscriptibles (FRA, ANG, ESP) pour une meilleure identification sur site

Consignation en position ouverte ou fermée de la vanne



S3910

vergrendelingen voor drukgaskleppen met of zonder beveiliging

Past op bijna alle kleppen tot 76mm diameter

Geleverd met herbruikbare, opschrijfbaar veiligheidslabels (EN, FR, SP)

Voor betere identificatie op de site Vergrendelt de klep in ON/OFF positie

DISPOSITIF DE CONSIGNATION POUR VANNE PAPILLON VERGREDELINGEN VOOR VLINDERKLEP

S3920/S3921

Système de consignation breveté et ajustable pour vanne papillon à poignée angulaire

Aucun outil n'est nécessaire à l'installation, facile à transporter et à stocker

Verrouillage par cadenas Master Lock et câble de consignation S806 (non fournis)

Se fixe rapidement autour du cou de la vanne et assure une consignation efficace

Consignation en position ouverte ou fermée de la vanne

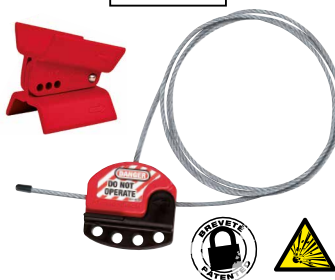

S3920/S3921

Unieke gepatenteerde regelbare vergrendelingen voor vlinderklep

Universele oplossing, geschikt voor de meeste vlinderkleppen

Geen gereedschap nodig, gemakkelijk te plaatsen, te dragen en op te bergen na gebruik

De vlinderklep wordt snel en veilig vergrendeld

Vergrendelbaar met één Master Lock hangslot en de S806 kabel (niet bijgeleverd)

Vergrendelt klep in ON/OFF positie

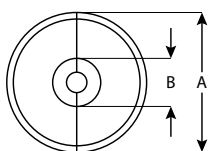
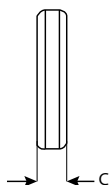

	Description / Beschrijving	Dimensions / Afmetingen		
		A	B	C
480	Bloque vanne à volant / Afsluitervergrendeling	76mm	15mm	28mm
481	Bloque vanne à volant / Afsluitervergrendeling	127mm	38mm	39mm
482	Bloque vanne à volant / Afsluitervergrendeling	170mm	64mm	48mm
483	Bloque vanne à volant / Afsluitervergrendeling	254mm	90mm	62mm
484	Bloque vanne à volant / Afsluitervergrendeling	355mm	95mm	68mm
S3910	Consignation bouteille de gaz / Gascilindervergrendeling	75mm	37mm	30mm
S3920	Bloque vanne papillon / Vlinderklepvergrendeling	-	-	-
S3921	Bloque vanne papillon + câble de consignation ajustable S806CBL3 Vlinderklepvergrendeling + S806CBL3 Verstelbare kabel vergrendeling	-	-	-

Convient pour une utilisation dans les atmosphères explosives

Geschikt voor gebruik in explosieve omgevingen



Breveté
Gepatenteerd



<https://www.youtube.com/@MasterlockCompany>

CONSIGNATION MÉCANIQUE MECHANISCHE VERGREDELING

CONSIGNATION POUR RACCORD PNEUMATIQUE PNEUMATISCHE VERGREDELING

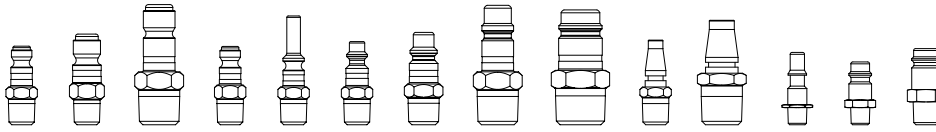

S3900

Empêche le rebranchement d'un raccord pneumatique
Solution universelle, s'adapte à tous types de raccords pneumatiques
Construction en acier inoxydable pour une résistance à la corrosion

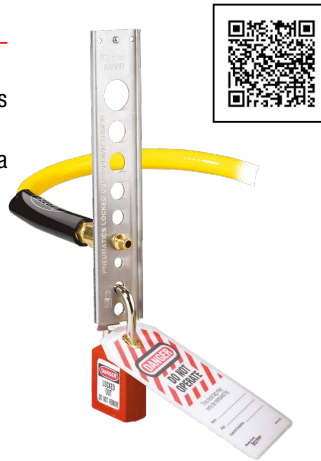

S3900

Voorkomt het opnieuw aansluiten van een pneumatische verbinding
Universele oplossing, past op bijna alle soorten fittingen
Roestvrij stalen constructie is bestendig tegen roest

SAC DE CONSIGNATION VERGREDELINGSCOVER VOOR BUITENMAATSE STEKKERS

453L/453XL

Sac de consignation pour pour une multitude d'utilisations mécaniques (tableau de pontage...)
Sac en nylon disponible en 2 tailles



453L/453XL

Consignatiezak voor meerdere mechanische toepassingen (overbruggingsbord...)
Nylon tas verkrijgbaar in 2 verschillende maten

	Description / Beschrijving	Dimensions / Afmetingen
S3900	Consignation pour raccord pneumatique Pneumatische vergrendeling	33mm x 185mm x 3.2mm
453L	Sac de consignation	180 x 430mm
453XL	Buitenmaatse stecker & Hijsbediening Cover	270 x 700mm



CONSIGNATION MÉCANIQUE MECHANISCHE VERGREDELING

SYSTÈME DE CONSIGNATION POUR BRIDE PLEINE VERGREDELING VOOR BLINDFLENS

Solution technique idéale pour empêcher le retrait de la plaque d'obturation pendant qu'une opération de maintenance est en cours sur les tuyauteries



De vergrendeling biedt één ingenieuze oplossing om ongewenste verwijdering van de blindflens te voorkomen terwijl het werk aan de pijpleiding wordt uitgevoerd

3 formats disponibles pour verrouiller les boulons de 19mm à 70mm de diamètre

Beschikbaar in drie maten om moeren met één diameter van 19 mm tot 70 mm af te dekken en er één lockout op toe te passen

Le système réglable permet un ajustement optimal

De verstelbaarheid van de vergrendeling zorgt voor één strakke pasvorm, die zich aanpast aan meerdere flenspijtoepassingen

Le dispositif entoure entièrement les boulons, empêchant l'accès à la plaque d'obturation jusqu'à la fin des travaux de maintenance

De vergrendeling verbergt de flensbouten volledig om toegang tot de blindflens te voorkomen tot al het werk voltooid is

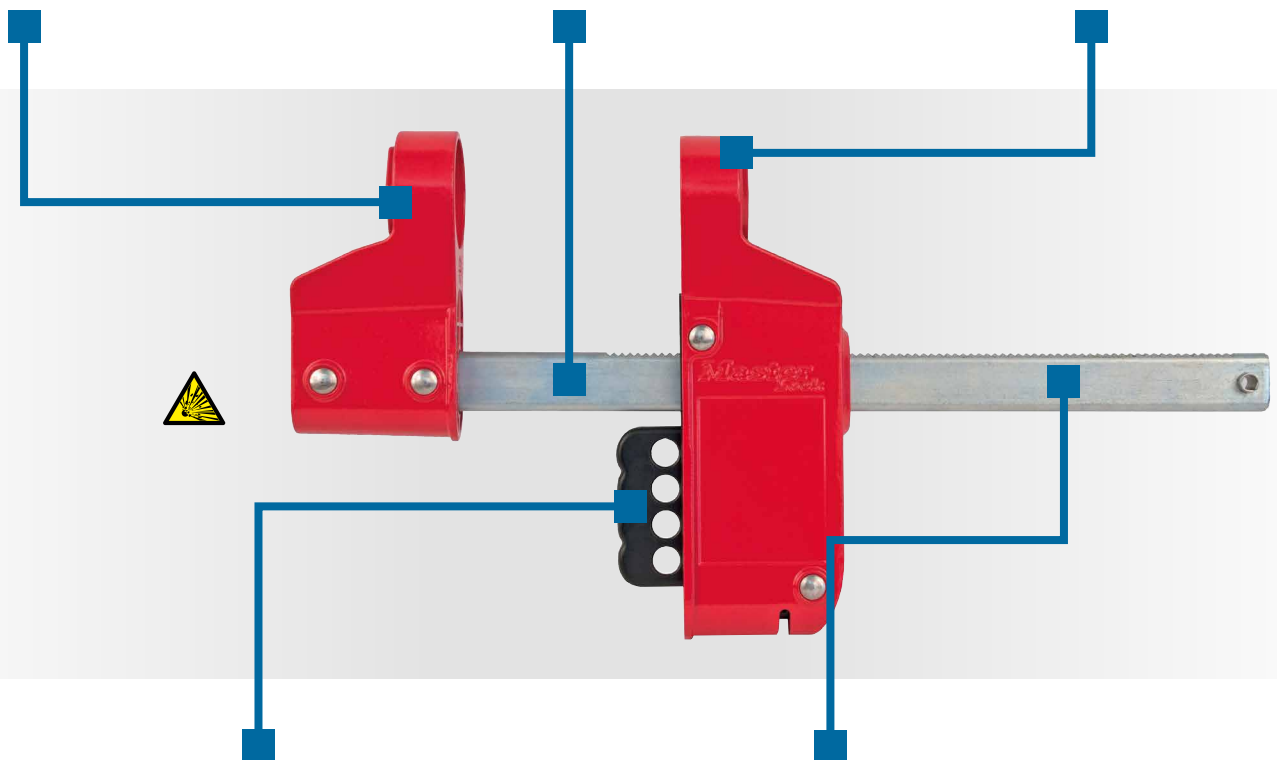

Verrouillage jusqu'à 4 cadenas permettant la condamnation simultanée de plusieurs employés

Dankzij vier vergrendelingsgaten kunnen meerdere werklieden tegelijkertijd de lockout op de machine of installatie toepassen

Structure en aluminium durable et en acier trempé

Duurzame constructie van aluminium en gehard staal die bestand is tegen extreme omstandigheden

	Description / Beschrijving
S3922	Système de consignation pour bride pleine, petit modèle / vergrendeling voor blindflens, Small
S3923	Système de consignation pour bride pleine, modèle moyen / vergrendeling voor blindflens, Medium
S3924	Système de consignation pour bride pleine, grand modèle / vergrendeling voor blindflens, Large



CONSIGNATION DE GROUPE

GROEPSVERGREDELING

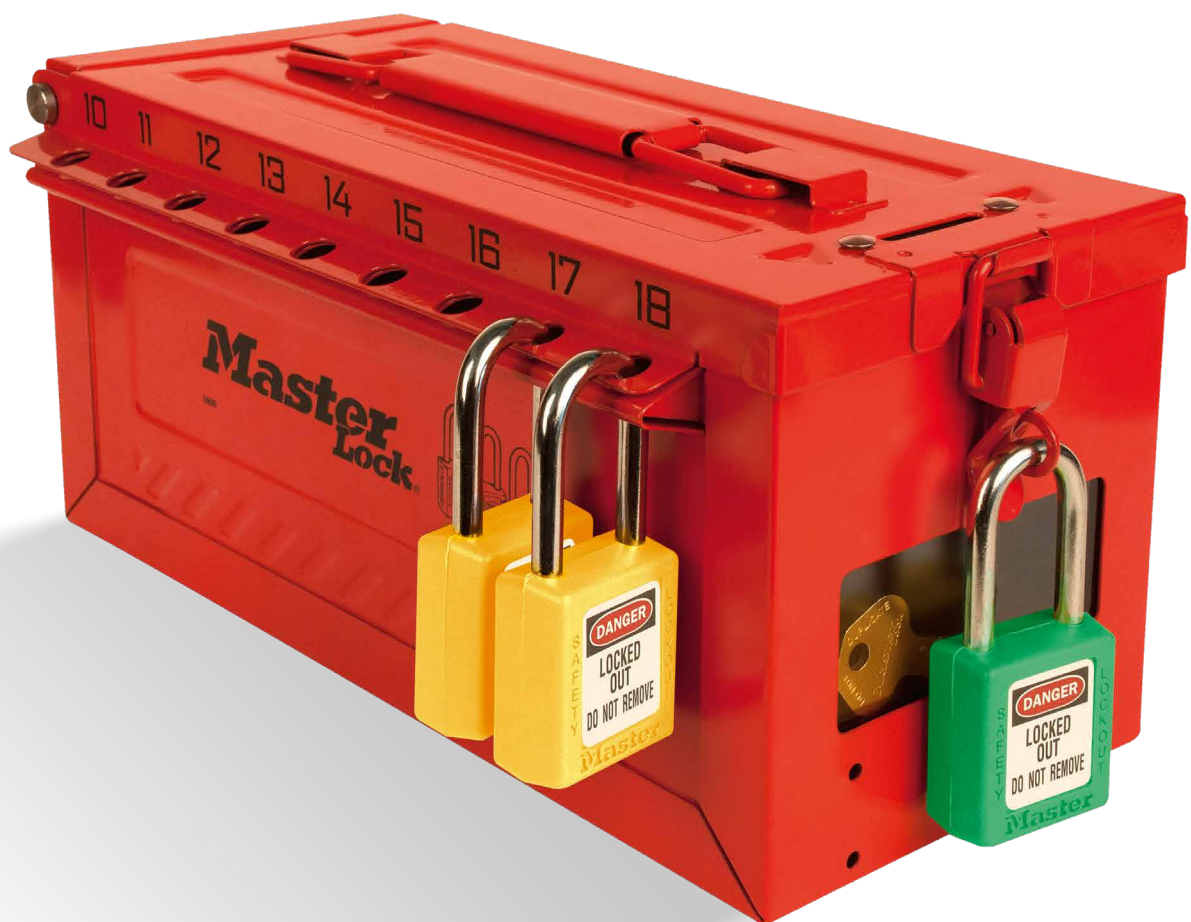

CROCHETS DE CONSIGNATION VEILIGHEIDS LOCKOUT HANGSLOT BEUGELS

Les crochets de consignation font partie intégrante d'un programme de consignation efficace :

- Permettent la condamnation simultanée de plusieurs employés sur un même équipement
- Maintiennent l'équipement hors d'usage pendant les opérations de maintenance ou de réparation
- L'équipement ne peut être réactivé sans que le dernier cadenas n'ait été retiré du crochet
- Plusieurs versions disponibles pour s'adapter à tous les besoins



Lockout multi-hangslotheugels zijn een integraal deel van een geslaagd veiligheidsvergrendelingsprogramma met efficiënte vergrendeling voor meerdere gebruikers :

- Laat werknemers toe gelijktijdig dezelfde apparatuur te vergrendelen
- Houdt de apparatuur uitgeschakeld tijdens onderhoud en reparatie
- De apparatuur kan niet opnieuw ingeschakeld worden tot het laatste hangslotheugel uit de grendel gehaald wordt
- Vele types verkrijgbaar passend bij de meeste noden

PLASTIQUE DIÉLECTRIQUE / NIET-GELEIDEND PLASTIC

428

POUR APPLICATIONS ÉLECTRIQUES

Mâchoire et poignée en composite nylon, non conductrice, protection diélectrique, anti-étincelle

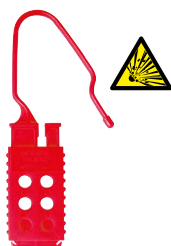

428

VOOR ELEKTRISCHE TOEPASSINGEN

Nylon composiet klem en handvat, niet-geleidend, diëlektrische bescherming, anti-vonken

ACIER / STAAL

420 - 421

Mâchoire en acier avec revêtement vinyle sur la poignée

Stalen klem met rood vinyl bekleding op het handvat



ALO80 - ALO802

Mâchoire en acier avec ongle de retenue pour une meilleure résistance à l'arrachement, revêtement vinyle sur la poignée

Stalen klem met rood vinyl bekleding op het handvat, met vergrendel tabs



418-419

Corps et anse en acier solide

Zwaar stalen handvat en klem



S430

Anse en acier, poignée en composite Zenex™, résiste aux UV, aux températures extrêmes et aux produits chimiques

Stalen grendel, Zenex™ composiet handvat bestendig tegen UV-blootstelling, extreme temperaturen en chemische stoffen



	Corps / Lichaam			Ø	Mâchoire / Jaw
	Matériau / Materiaal	Largeur / Breedte	Hauteur / Hoogte		Nbr cadenas acceptés / Hangslotcapaciteit
428	Nylon	41mm	174mm	25mm x 63mm	6
420	Acier / Staal	44mm	114mm	25mm	6
421	Acier / Staal	60mm	127mm	38mm	6
ALO80	Acier / Staal	44mm	114mm	25mm	6
ALO802	Acier / Staal	60mm	127mm	38mm	6
418	Acier / Staal	60mm	82mm	25mm	4
419	Acier / Staal	60mm	168mm	25mm	8
S430	Composite Zenex™	57mm	76mm	25mm	2

CROCHETS DE CONSIGNATION VEILIGHEIDS LOCKOUT HANGSLOT BEUGELS

ALUMINIUM / ALUMINIUM

416-417

Mâchoire en aluminium avec revêtement vinyle sur la poignée



416-417

Aluminium klem met rood vinyl bekleding op het handvat

ALUMINIUM À DOUBLE MÂCHOIRE / DUBBELE ALUMINIUM KLEM

429

Crochet à doubles mâchoires de différentes tailles pour s'adapter à toutes les applications

Mâchoires et poignée en aluminium



429

Dubbele klem veiligheidsgrendel met verschillende maten voor alle toepassingen

Aluminium handvat en klemmen

ALUMINIUM ANODISÉ / GEANODISEERD ALUMINIUM

427

CONVIENT POUR UTILISATION EN MILIEU AGRO - ALIMENTAIRE

Accepte jusqu'à 5 cadenas personnels

Verrouillage sécurisé : le crochet ne peut être déverrouillé avant que le dernier cadenas n'ait été retiré

Finition en aluminium anodisé résistant à la corrosion

2 couleurs disponibles

Livré avec étiquettes d'identification en FRA, ANG, ESP



427

GESCHIKT VOOR GEBRUIK IN DE VOEDINGSINDUSTRIE

Aanvaardt tot 5 persoonlijke hangsloten

Veilig vergrendelingssysteem: grendel kan niet losgemaakt worden totdat het laatste hangslot verwijderd wordt

Anodisch aluminium afwerking voorroestbestendigheid, in 2 kleuren beschikbaar

Bevat identificatielabels in FR, ENG, SP

	Corps / Lichaam			Mâchoire / Klem	
	Matériau / Materiaal	Largeur / Breedte	Hauteur / Hoogte	Ø	Nbr cadenas acceptés / Hangslotcapaciteit
416	Aluminium / Aluminium	38mm	111mm	25mm	6
417		50mm	124mm	38mm	6
429	Aluminium / Aluminium	50mm	149mm	25mm - 38mm	8
427	Aluminium anodisé Anodisch aluminium	73mm	178mm	44mm x 54mm	5



Convient pour une utilisation dans les atmosphères explosives
Geschikt voor gebruik in explosieve omgevingen



Breveté
Gepatenteerd

CONSIGNATION DE GROUPE GROEPSVERGREDELING

S3650 BOÎTE DE CONSIGNATION DE GROUPE AVEC SUPPORT DE FIXATION MURALE / S3650 GROEPSVERGREDELINGSKAST MET WANDMONTAGEBEUGEL

GÉREZ LA LOCALISATION ET LE MOUVEMENT DES BOÎTES DE CONSIGNATION DE GROUPE ET PROTÉGEZ VOTRE PERSONNEL

- **Utilisable partout où vous en avez besoin**
– Fixez-la grâce à son support pour un usage quotidien ; transportez-la pour des consignations éloignées ; ou déplacez-la pour la fixer à un autre endroit pour les manoeuvres importantes
- **Évitez que la boîte ne soit décrochée du mur de manière intempestive** grâce au verrouillage optionnel de la boîte au support
- **Surveillez l'état des consignations groupées en un coup d'œil** grâce aux fonctionnalités du produit qui améliorent la vérification de la consignation
- **Stockez plus de cadenas et effectuez davantage de consignations** dans un espace restreint grâce à cette boîte à grande capacité et à faible encombrement



S3650 est fourni avec 1 boîte de consignation et 1 support de fixation Cadenas de consignation vendus séparément.
S3650 met 1 sleutelkast en 1 bevestigingssteun
Veiligheidssloten worden apart verkocht

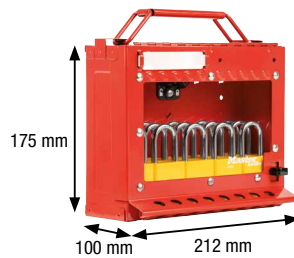

HET PLAATSEN EN VERPLAATSEN VAN GROEPSVERGREDELINGSKASTEN MANAGEN OM HET PERSONEEL TE BESCHERMEN

- **Gebruik waar het nodig is** – Monteer met de steun voor routinematig, dagelijks gebruik; mobiel gebruik voor afgelegde lockouts; of verplaats naar een steun op een andere plek voor grote turnarounds
- **Voorkom ongewenst verwijderen van de kast van de muur** met optionele vergrendeling van kast aan steun
- **Monitor de status van groeplockouts in één oogopslag** met producteigenschappen die lockoutcontrole verbeteren
- **Sla meer sloten op en voer meer lockouts uit** binnen een beperkte ruimte met deze compacte kast met grote capaciteit

UNE BOÎTE DE CONSIGNATION DE GROUPE CONÇUE POUR TOUS LES BESOINS

La boîte de consignation de groupe S3650 avec support de fixation murale offre des fonctionnalités polyvalentes et une plus grande maîtrise de la consignation dans différentes situations, pour répondre aux exigences de votre plan de consignation.



SALLE DE CONTRÔLE CONTROLEKAMER



EEN GROEPSLOTKAST ONTWERPEN VOOR ELKE LOCKOUTSITUATIE?

De S3650 Groepslockkast met muurbevestigingssteun biedt functionele veelzijdigheid en meer controle van lockouts in allerlei omstandigheden om aan de eisen van uw lockoutprogramma te voldoen.

TRANSPORTABLE DRAAGBAAR



ACCESSOIRES

SUPPORT DE FIXATION (PKGP57337)

Fixez les supports à divers endroits afin de faciliter le déplacement des boîtes de consignation de groupe en avez besoin.

PLAQUES D'INSCRIPTION RÉUTILISABLES (PKGP58381)

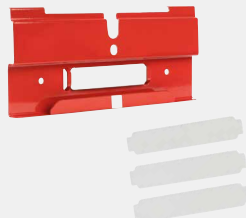

AANVULLENDE PRODUCTEN

BEVESTIGINGSSTEUN (PKGP57337)

Installeer extra bevestigingssteunen om het verplaatsen van groepslockkasten te vergemakkelijken overal waar lockout nodig is.

HERSCHRIJFBARE LABELS (PKGP58381)

PERSONNALISATION

Faites graver au laser les informations importantes et améliorez l'identification et la traçabilité des éléments.

- Plaque noire en aluminium adonisé
- 13 caractères par ligne, 2 lignes au maximum
- Les caractères ont une hauteur de 4,8 mm

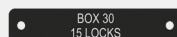

CUSTOMIZEN

Voeg een lasergegraveerd label toe voor belangrijke informatie en verbeter identificatie & tracking

- Zwart, geanodiseerd aluminium label
- 13 tekens per regel, maximaal 2 regels
- Karakteren zijn 4,8 mm hoog

CONSIGNATION DE GROUPE GROEPSVERGREDELING

CENTRE DE CONSIGNATION COMPLETE STATIONS

Conçu pour vous aider à améliorer l'efficacité de votre consignation de groupe sur site. Il permet aux utilisateurs d'organiser leur matériel de consignation et d'afficher les documents de procédure en un même dispositif, permettant ainsi d'améliorer l'efficacité du personnel dans l'environnement de travail.



Ontworpen om u te helpen met de efficiëntie van uw on-site groepsregistratie. Het maakt het mogelijk voor gebruikers hun logapparatuur te organiseren en om de processtukken in één keer weer te geven op 1 apparaat, waardoor het mogelijk wordt om de effectiviteit van de personeel in de werkomgeving te verhogen.

S3500 - S3501 - S3502

Inclut un tableau d'affichage des documents administratifs et une boîte de consignation de groupe à fixation murale

Acier inoxydable grade 430 avec revêtement poudré destiné à un usage intensif, capable de résister aux éléments et à la corrosion

Panneaux transparents résistant aux impacts, permettant de visualiser les clés et les documents de procédure pendant la consignation

Tableau d'affichage avec joint en caoutchouc étanche pour protéger les documents en extérieur ou pendant le nettoyage

Étiquette réinscriptible pour la communication d'instructions spécifiques à la station

12 trous numérotés pour cadenas personnels au niveau de la boîte de consignation, plus un dernier pour les cadenas de supervision

Inclut une poignée pour cadenas amovible pour le transport facile des cadenas machines vers les points d'isolation

Poignée pour cadenas, étiquettes réinscriptibles et bac à clés de rechange disponibles séparément



S3500 - S3501 - S3502

Omvat een toonlijst voor autorisaties en aan de wand te monteren groepsvergrendelingskast

Grade 430 roestvrij staal met poedercoating bedoeld voor intensief gebruik, bestand tegen elementen en corrosie

Doorzichtige, sterke vensters voor bekijken van autorisaties en sleutel(s) tijdens lockout

Scorebord met waterdichte rubberen pakking om documenten buiten of tijdens reiniging goed te beschermen

Opnieuw te beschrijven labelgebied voor communicatiestation-specifieke informatie

Groepsvergrendelingskast heeft 12 genummerde slotopeningen voor persoonlijke veiligheidssloten, plus een palopening bedoeld voor het controleslot

Met verwijderbare slotcaddy voor eenvoudig transport van apparaatursloten naar isolatiepunten tijdens een lockout

Handgreep voor hangsloten, herschrijfbaar etiketten en lade reservesleutels apart verkrijgbaar



Description / Beschrijving

S3500	Centre de Consignation (inclut le S3501 et S3502) / Autorisatiecontrolestation (omvat S3501 en S3502)
S3501	Tableau d'affichage des documents / Toonlijst voor Autorisaties
S3502	Boîte de consignation de groupe à fixer au mur / Aan de wand te monteren groepsvergrendelingskast



Convient pour une utilisation dans les atmosphères explosives
Geschikt voor gebruik in explosieve omgevingen



Brevet
Gepatenteerd



<https://www.youtube.com/@MasterlockCompany>

CONSIGNATION DE GROUPE / GROEPSVERGREDELING

BOÎTES DE CONSIGNATION DE GROUPE / GROEP LOCKBOXEN

Les boîtes de consignation sont la solution idéale pour le travail en équipe à horaires décalés

Groep lockboxen zijn de perfecte oplossing voor shiftwerkers met wisseluren of onderaannemeroperaties

- Mécanisme de verrouillage Latch Tight™ breveté, empêche l'accès aux clés jusqu'à ce que le dernier cadenas personnel ait été retiré de la boîte
- Réduit considérablement le nombre de cadenas nécessaires pour une opération de maintenance
- Revêtement durable en poudre avec poignée en acier inoxydable



- Heeft één exclusieve, gepatenteerde Latch Tight™ grendelmechanisme dat vermijdt dat sleutels uitgenomen worden tot het laatste hangslot van de doos genomen werd
- Verkleint het aantal sloten remove in één onderhoudsjob aanzienlijk
- Duurzame poederafwerking met roestvrij stalen handvat



503

Double application : montage mural ou portable

12 encoches pour la fixation des clés

Verrouillable par 14 cadenas

Dubbele toepassing: wand gemonteerd of draagbaar

12 sloten voor borging van sleutels

Vergrendelbaar met 14 hangsloten



498A

Solution portable et légère

Poignée ergonomique

Verrouillable par 12 cadenas

Lichte draagbare oplossing

Ergonomisch handvat

Vergrendelbaar met 12 hangsloten

S600/S601/S602

Construction acier inoxydable

Fenêtre permettant la visualisation des clés entreposées

Verrouillable par 18 cadenas

Point d'accroche du cadenas d'opérations bloquant l'ouverture de la boîte

Empilables

Brevet en cours



S600/S601/S602

Roestvrijstalen constructie

Venster waardoor de opgeborgen sleutels zichtbaar zijn

Vergrendelbaar met 18 hangsloten

Lockoutoog in de sluiting om er het slot voor de inbedrijfstelling aan te hangen

Stapelbaar ontwerp

Octrooi in aanvraag



COMMENT UTILISER NOS BOÎTES DE CONSIGNATION ?

1. Sécuriser chaque point de consignation d'un équipement
2. Placer les clés dans la boîte de consignation
3. Chaque intervenant verrouille son cadenas personnel sur la boîte de consignation
4. Lorsque le travail est terminé, les employés retirent leurs cadenas personnels de la boîte de consignation

Les clés qui se trouvent à l'intérieur ne seront accessibles que lorsque que le dernier employé aura enlevé son cadenas

HOE ONZE GROEPSVERGREDELINGSDOZEN TE GEBRUIKEN?

1. Bevestig elk vergrendelingspunt op één element van de apparatuur
2. Plaats de sleutels in de groepvergrendelingsdoos
3. Elke werknemer vergrendelt zijn persoonlijk hangslot aan de groepvergrendelingsdoos
4. Als het werk gedaan is nemen de werknemers hun persoonlijke hangsloten uit de binnenkant van de doos

De sleutels binnenin zijn alleen toegankelijk wanneer de laatste werknemer zijn hangslot heeft verwijderd

	Description / Beschrijving	Hauteur Hoogte	Largeur Breedte	Profondeur Diepte	Capacité de stockage Opslagcapaciteit
503RED	Boîte de consignation - Peut se fixer au mur - Rouge Vergrendelingsdoos - Wand gemonteerd - Rood	324mm	169mm	89mm	100 clés / Sleutels
503YLW	Boîte de consignation - Peut se fixer au mur - Jaune Vergrendelingsdoos - Wand gemonteerd - Geel	324mm	169mm	89mm	100 clés/ Sleutels
498A	Boîte de consignation - Portable - Rouge Vergrendelingsdoos - draagbaar - Rood	152mm	235mm	95mm	100 clés/ Sleutels
S600	Boîte de consignation avec fenêtre - Portable - Rouge Vergrendelingskast met venster - draagbaar - rood	144mm	163mm	306mm	30 cadenas / Hangsloten
S601	Boîte de consignation avec fenêtre frontale et latérale - Portable - Rouge Vergrendelingskast met venster aan de voorkant en aan de zijkant - draagbaar - rood	144mm	163mm	306mm	30 cadenas / Hangsloten
S602	Boîte de consignation avec fenêtre - Portable - Rouge Vergrendelingskast met venster - draagbaar - rood	203mm	163mm	306mm	55 cadenas / Hangsloten



CONSIGNATION DE GROUPE GROEPSVERGREDELING

COMPOSEZ VOTRE PROPRE STATION ! / CREER UW EIGEN LOCKOUT STATION!

Les stations murales offrent un moyen de stockage efficace pour les grands sites

- Construction robuste pour usage dans les environnements difficiles
- Fixation murale

Lockout stations zijn de beste opbergruimte voor grote bedrijven

- Sterke constructie voor gebruik in barre omgevingen
- Wand-gemonteerd

Stations de cadenas

Couvercle transparent exclusif protège le contenu

Possibilité de verrouiller la station à l'aide d'un cadenas à combinaison

Charnières innovantes permettant de maintenir le couvercle en position ouverte

Livré avec étiquettes d'identification en FRA, ANG, ESP

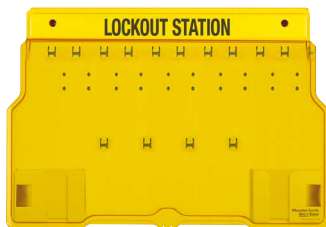

Hangslotborden

Exclusieve transparante cover beschermt inhoud

Hangslotborden kan vergrendeld worden met één combinatie hangslot

Innoverende scharnieren houden de cover open

Bevat identificatielabels in FR, ENG, SP

	Description / Beschrijving	Hauteur Hoogte	Largeur Breedte	Profondeur Diepte	Capacité de cadenas Hangslotcapaciteit	
1482B	Station de cadenas vide / Leeg hangslotbord	311mm	406mm	44mm	4	✓
1483B	Station de cadenas vide / Leeg hangslotbord	393mm	558mm	44mm	10	-
1484B	Station de cadenas vide / Leeg hangslotbord	558mm	558mm	44mm	20	-

Stations de consignation

Compartiments à couvercles protégeant les dispositifs et empêchant la poussière de pénétrer

Sections supérieures et inférieures verrouillables

Séparateurs mobiles sur les plateaux supérieurs et inférieurs permettant une meilleure organisation

Livré avec étiquettes d'identification en FRA, ANG, ESP



Lockout Station

Bedekte compartimenten om de apparatuur te beschermen en stof buiten te houden

Vergrendelbare top en bodemcompartimenten

Verplaatsbare verdelers in de top en bodemschuiven helpen om de apparatuur te organiseren

Bevat identificatielabels in FR, ENG, SP

	Description / Beschrijving	Hauteur Hoogte	Largeur Breedte	Profondeur Diepte	Capacité de cadenas Hangslotcapaciteit	
S1850	Station de consignation vide / Leeg lockout station	393mm	596mm	114mm	8	✓
S1800	Station de consignation vide / Leeg lockout station	279mm	558mm	101mm	8	✓
S1900	Station de consignation vide / Leeg lockout station	685mm	596mm	114mm	16	-

Centre d'étiquetage

Permet le stockage d'étiquettes de consignation et quelques accessoires de consignation



Tag posten

Opberging van vergrendelingstags en machine-specifieke vergrendelingsapparatuur

	Description / Beschrijving	Hauteur Hoogte	Largeur Breedte	Profondeur Diepte	Capacité de cadenas Hangslotcapaciteit
S1700	Station de consignation compacte vide Lege compacte vergrendelingspost	247mm	196mm	101mm	4



Convient pour une utilisation dans les atmosphères explosives
Geschikt voor gebruik in explosieve omgevingen

CONSIGNATION DE GROUPE GROEPSVERGREDELING

STATIONS COMPOSÉES / GEVULDE STATIONS

Stations de cadenas Hangslotborden



S1518



S1506



1482BP410

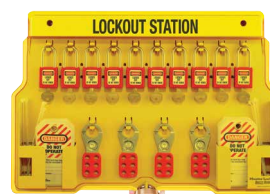

1483BP410



1484BP410

	Description / Beschrijving	
S1506	Support cadenas haute résistance 6-8 / Robuust Hangslotrek 6-8	
S1518	Support cadenas haute résistance 18-22 / Robuust Hangslotrek 18-22	
1482BP410*	Inclut station 1482B; 4-410RED; 2-420; 12 étiquettes français/anglais 497ABLC / Bevat station 1482B; 4-410RED; 2-420; 12 etiketten Frans/Engels 497ABLC	✓
1483BP410*	Inclut station 1483B; 10-410RED; 2-420; 24 étiquettes français/anglais 497ABLC / Bevat station 1483B; 10-410RED; 2-420; 24 etiketten Frans/Engels 497ABLC	-
1484BP410*	Inclut station 1484B; 20-410RED; 4-420; 48 étiquettes français/anglais 497ABLC / Bevat station 1484B; 20-410RED; 4-420; 48 etiketten Frans/Engels 497ABLC	-
1484B	Inclut station 1484B; place pour 20 cadenas, livrée vide / Bevat station 1484B; ruimte voor 20 hangsloten, leeg geleverd	-

*Kits disponibles en versions française et espagnole / Kits beschikbaar in Franse en Spaanse versie

Stations de consignation Lockout station

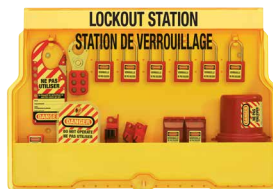

S1850E410FRC

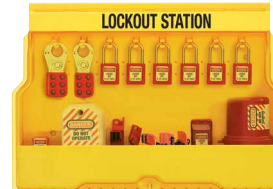

S1850E410PRE



S1900VE410

	Description / Beschrijving	
S1850E410*	Inclut station S1850; 6-410RED; 1-420; 1-427; 1-S2005; 1-488; 2-491B; 4-493B; 2-496B; 2 sachets de 497A / Inclus post S1850; 6-410RED; 1-420; 1-427; 1-S2005; 1-488; 2-491B; 4-493B; 2-496B; 2 zakken 497A	✓
S1850E410PRE*	Inclut station S1850; 4-410RED; 1-S3823; 2-S3822; 2-S3821; 1-491B; 1-493B; 3-420; 1-488; 1-S2005; 1-496B; 12 étiquettes 497A / Inclus post S1850; 4-410RED; 1-S3823; 2-S3822; 2-S3821; 1-491B; 1-493B; 3-420; 1-488; 1-S2005; 1-496B; 12 etiketten 497A	✓
S1900VE410*	Inclut station S1900; 6-410RED; 2-420; -1-427; 1-S806; 1-480; 1-481; 1-482; 1-483; 1-468L; 1-S3068; 1-S2005; 1-488; 2-491B; 6-493B; 2-496B, 2 sachets de 497A / Inclus post S1900; 6-410RED; 2-420; 1-427; 1-S806; 1-480; 1-481; 1-482; 1-483; 1-468L; 1-S3068; 1-S2005; 1-488; 2-491B; 6-493B; 2-496B; 2 zakken 497A	-
S1900VE410PRE	Inclut station S1900; 6-410RED, 1-493B, 1-491B, 2-S3823, 2-S3822, 3-S3823, 1-488, 1-S2005B, 1-496B, 1-480, 1-481, 1-482, 1-S3081, 1-S3476, 1-S3477, 2-S856, 3-420, 12-497A / Inclus post S1900; 6-410RED, 1-493B, 1-491B, 2-S3823, 2-S3822, 3-S3823, 1-488, 1-S2005B, 1-496B, 1-480, 1-481, 1-482, 1-S3081, 1-S3476, 1-S3477, 2-S856, 3-420, 12-497A	-

*Kits disponibles en versions française et espagnole / Kits beschikbaar in Franse en Spaanse versie

Centre d'étiquetage Taghouder

	Description / Beschrijving
S1720E410	Station de consignation électrique 2-410RED; 2-493B; 2-491B; 4 étiquettes 497A (Anglais) / Elektrische C; 2-410RED; 2-493B; 2-491B; 4 tags 497A (Engels)



S1720E410



Convient pour une utilisation dans les atmosphères explosives
Geschikt voor gebruik in explosieve omgevingen

ÉTIQUETTES ET SIGNALISATION

LABELS & BORDEN



ÉTIQUETTES DE CONSIGNATION VEILIGHEIDSTAGS

ÉTIQUETTES À USAGE UNIQUE / WEGWERPTAGS

S297

Pack de 100 étiquettes d'identification personnelle pour larges sites

Étiquettes "format drapeau" (16cm x 3cm) pour être utilisé en espaces étroits (armoire électrique...)

Construction spéciale en Valeron® pour une meilleure résistance à la déchirure, aux produits chimiques et à l'humidité

Étiquettes avec message « Danger, ne pas utiliser », personnalisables sur site avec la date, le nom et remarques de l'opérateur



S297

Pak van 100 persoonlijke wegwerptags voor fabrieken met hoog personeelsverloop

16cm x 3cm vlag voor nauwe ruimten (elektrische kasten...)

Speciale constructie in Valeron materiaal voor grotere weerstand dan papier tegen scheuren, chemische stoffen en vocht

Tags met "Danger, Do not Operate" bericht, te personaliseren op de site met datum, werknemersnaam en opmerkingen

S297LFR

Étiquettes drapeaux en Français pour cadenas de consignation (Pack de 100), personnalisables sur site avec la date, le nom et remarques de l'opérateur



S297LFR

Vlagentiketten voor hangsloten (pak van 100) te personaliseren op de site met datum, werknemersnaam en opmerkingen

ÉTIQUETTES LAMINÉES / GELAMINEERDE TAGS

497A

Étiquettes laminées en polyester résistantes à la graisse et aux salissures

Étiquettes avec message « NE PAS UTILISER », personnalisables avec le nom de l'intervenant, le service et la tâche prévue

Œillet en laiton de 11 mm de diamètre accepte tout type de cadenas de consignation et résiste à l'arrachement

Disponible en français, anglais, allemand, espagnol, italien, néerlandais



497A

Vet en vuil-bestendige polyester gelamineerde tags

Tags met « DO NOT OPERATE » text, aanpasbaar met de naam van de werknemer, afdeling en geplande taak

Messing oogje met een diameter van 11 mm voor elk type vergrendelingsslot en bestand tegen scheuren

Verkrijgbaar in Frans, Engels, Duits, Spaans, Italiaans, Nederlands

ÉTIQUETTES LAMINÉES AUTO-ADHÉSIVES AVEC PHOTO D'IDENTIFICATION ZELFKLEVENDE GELAMINEERDE ETIKETTEN MET FOTO-IDENTIFICATIE

Série S4800

Étiquettes en polypropylène résistantes aux produits chimiques industriels courants

Film adhésif transparent permet de personnaliser les étiquettes sur site avec nom de l'employé, service et photo d'identité

Œillet en laiton de 9,5 mm de diamètre accepte tout type de cadenas de consignation et résiste à l'arrachement

Message « DO NOT OPERATE ». Disponibles en anglais, espagnol



S4800 series

Polypropyleen tags bestand tegen gewone industriële chemische stoffen

Met transparante zelfklevende folie kunt u deze aanpassen On-site labels met naam van de medewerker, afdeling en foto voor identificatie

Messing oogje met een diameter van 9.5 mm voor elk type vergrendelingsslot en bestand tegen scheuren

« DO NOT OPERATE » text Verkrijgbaar in Engels, Spaans

	Symbole Danger Symbol Danger	Langue Taal	Hauteur Hoogte	Largeur Breedte	Résistance à l'arrachage weerstand tegen scheuren	Quantité Hoeveelheid
S297	US	Anglais / Engels	30mm	160mm	-	100
S297LFR	US	Français / Frans	30mm	160mm	-	100
497A	US	Anglais / Engels	146mm	80mm	22,7kg	12
497AX	US	Anglais - Espagnol / Engels - Spaans	146mm	80mm	22,7kg	12
S497LDE	US	Allemand / Duits	146mm	80mm	22,7kg	12
S497LNL	US	Néerlandais / Nederlands	146mm	80mm	22,7kg	12
S497LES	US	Espagnol / Spaans	146mm	80mm	22,7kg	12
S497LIT	US	Italien / Italiaans	146mm	80mm	22,7kg	12
S497LRU	US	Russe / Russisch	146mm	80mm	22,7kg	12
S4801	US	Anglais / Engels	146mm	80mm	22,7kg	12
S4800LES	Européen / Europees	Espagnol / Spaans	146mm	80mm	22,7kg	12
S4802LEN	UK	Anglais / Engels	146mm	80mm	22,7kg	12



Convient pour une utilisation dans les atmosphères explosives
Geschikt voor gebruik in explosieve omgevingen

KITS DE CONSIGNATION

VERGRENDELINGSKITS



de sécurité ED-6109 « Consignations - déconsignations »

KITS DE CONSIGNATION VERGREDELINGSKITS

KITS DE CONSIGNATION « CLÉS EN MAIN » / TURNKEY VERGREDELINGSKITS

Afin d'aider tous les professionnels de la maintenance à répondre aux nouvelles exigences des réglementations, Master Lock a développé une sélection de kits avec tous les cadenas et accessoires indispensables aux applications de consignation.

Pour les opérations de consignation sur système électrique, sur vannes ou pour tous types d'applications, retrouvez le kit qu'il vous faut.

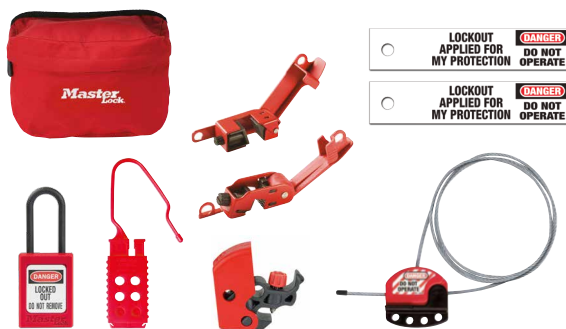

Om alle onderhoudprofessionals te helpen te voldoen aan nieuwe wettelijke vereisten heeft Master Lock één selectie kits ontwikkeld met al de nodige accessoires voor de vergrendeling van alle types toepassingen.

Voor het vergrendelen van bewerkingen op elektrisch systemen, op kleppen of voor andere soorten toepassingen, vind hier de kit die je nodig hebt.

MAINTKIT-FR

Dédié à tous les professionnels de la maintenance, ce kit contient les produits indispensables pour toutes les opérations de consignation générale.

Ce kit comprend :

- S32KARED: 1 cadenas Zenex™ s'ouvrant
- S2394: 1 mini bloque-disjoncteur Universel
- Bloque-disjoncteurs pour interrupteurs standards :
 - 491B x 1
 - 493B x 1
- S297LFR: 2 étiquettes de consignation «Ne pas utiliser» - En polypropylène et réutilisables
- 428: 1 crochet de consignation en nylon isolant, anse flexible
- S806: 1 Câble de consignation ajustable 1,80 m x Ø 4 mm
- S1010: 1 Pochette de consignation OFFERTE



MAINTKIT-EN

Ontworpen voor alle onderhoudsprofessionals, bevat deze kit essentiële producten voor universele vergrendelingsacties.

Deze kit bevat:

- S32KARED : 1 keyed alike hangsloten in Zenex™
- S2394: 1 Universele mini circuitbreker vergrendeling
- Universele circuitbreker vergrendeling:
 - 491B x 1
 - 493B x 1
- S297 : Tag "Do not Operate" x 2
- 428: 1 Nylon vergrendelingsgrendel met soepele sluiting
- S806: 1 Verstelbare vergrendelingskabel 1,80m x Ø 4mm
- S1010: 1 Compact vergrendelings heuptasje GRATIS

ELECKIT-FR

Dédié aux électriciens, ce kit contient les produits indispensables pour la consignation électrique.

Ce kit comprend :

- S32RED : Un cadenas Zenex™
- S2394: Un mini bloque-disjoncteur Universel
- 491B: 1 bloque-disjoncteur pour interrupteur standard
- S297LFR: Set de 2 étiquettes de consignation en français - En polypropylène et réutilisables
- 428: 1 crochet de consignation en nylon isolant, anse flexible
- S1010: 1 Pochette de consignation OFFERTE



ELECKIT-EN

Één kit voor elektrische vergrendeling: De elektricien vindt hier alles wat hij nodig heeft voor één veilige en zekere taak.

Deze kit bevat:

- S32RED : 1 keyed alike hangsloten in Zenex™
- S2394: 1 Universele mini circuitbreker vergrendeling
- 491B: 1 Grip Tight™ circuitbreker vergrendeling voor groot formaat breker toggles
- S297 : Tag "Do not Operate" x 2
- 428: 1 Nylon vergrendelingsgrendel met soepele sluiting
- S1010: 1 Compact vergrendelings heuptasje GRATIS

KITS DE CONSIGNATION VERGRENDDELINGSKITS

Selectionnez les cadenas & accessoires dont vous avez besoin avec la boîte à outils, la malette ou la sacoche personnelle de votre choix

Selecteer de benodigde hangsloten en accessoires met de gereedschapskoffer, persoonlijk koffertje of persoonlijke heuptas van uw keuze

Boîte à outils

Choisissez parmi les 2 tailles de boîtes à outils

Robustesse, résistance supérieure, grande capacité de rangement

Verrouillage avec cadenas possible (accepte les anses jusqu'à 6 mm de diamètre)

Gereedschapskoffer

Kies uit 2 formaten gereedschapskoffers

Robuust, sterk, groot opbergvolume

Kan met eenhangslot vergrendeld worden (voor grendels tot 6 mm in diameter)



S1017



S1117VES31KA



S1023

	Description / Beschrijving	Hauteur / Hoogte	Largeur / Breedte	Profondeur / Diepte
S1017	Boîte à outils vide - petite / Lege gereedschapskoffer - klein	230mm	420mm	216mm
S1023	Boîte à outils vide - grande / Lege gereedschapskoffer - groot	254mm	571mm	254mm

KITS COMPOSÉS / GEVULDE KITS

S1117ES31KA	Inclut boîte à outils S1017; 3-S31KARED; 1-S806; 2-420; 1-491B; 3-S2390; 2-S2393 Met gereedschapskoffer S1017; 3-S31KARED; 1-S806; 2-420; 1-491B; 3-S2390; 2-S2393
S1117VES31KA	Inclut boîte à outils S1017; 6-S31KARED; 3-S806; 2-420; 1-480; 1-481; 1-482; 1-S3068; 6-S2390; 2-S2393 Met gereedschapskoffer S1017; 6-S31KARED; 3-S806; 2-420; 1-480; 1-481; 1-482; 1-S3068; 6-S2390; 2-S2393

Malette de consignation

Malette de transport légère pour les équipes de maintenance

Compartiments translucides modulaires pour regrouper efficacement le matériel de consignation

Vergrendelingsorganisers

Lichte draagkoffer voor onderhoudsteams

Modulair, transparante compartimenten voor efficiënt groeperen van vergrendelingsapparatuur



1458



1458E410

	Description / Beschrijving	Hauteur / Hoogte	Largeur / Breedte	Profondeur / Diepte
1458	Malette de consignation vide / Lege vergrendelingsorganiser	171mm	381mm	241mm

KITS DE CONSIGNATION VERGREDELINGSKITS

Pochette de consignation

Pochette légère, facile à transporter
Se porte à la taille grâce à la sangle réglable



S1010



S1010E410KA



S1010S410KAPRE

Vergrendelingsheuptasjes

Licht tasje gemakkelijk te dragen of te vervoeren
Verstelbare taillieriem

	Description / Beschrijving	Hauteur / Hoogte	Largeur / Breedte	Profondeur / Diepte
S1010	Pochette vide - 1 compartiment / Leeg tasje - 1 compartiment	228mm	159mm	108mm

KITS COMPOSÉS / GEVULDE KITS

S1010E410KA*	Inclut pochette S1010; 2-410KARED; 2-493B; 1-491B; 1-S3823; 1-S2005; 1-480; 1-S806; 1-421; 1-497AKIT Met heuptasje S1010; 2-410KARED; 2-493B; 1-491B; 1-S3823; 1-S2005; 1-480; 1-S806; 1-421; 1-497AKIT
S1010E410KAPRE	Inclut pochette S1010; 3-410KARED; 1-491B; 1-493B; 1-S3823; 1-S3822; 1-S3821; 1-S2005; 1-453L; 2-420; 1-497AKIT Met heuptasje S1010; 3-410KARED; 1-491B; 1-493B; 1-S3823; 1-S3822; 1-S3821; 1-S2005; 1-453L; 2-420; 1-497AKIT
S1010E410KABAS	Inclut pochette S1010; 2-410KARED; 2-493B; 1-491B; 2-420; 1-497AKIT Met heuptasje S1010; 2-410KARED; 2-493B; 1-491B; 2-420; 1-497AKIT
S1010P410	Inclut pochette S1010; 1-410RED; 1-420; 3-497A Met heuptasje S1010; 1-410RED; 1-420; 3-497A

*disponible en français

LOGICIEL DE PROCÉDURES DE CONSIGNATION SOFTWARE VOOR LOCKOUTPROCEDURES



Master Lock

eLOTO

Faites appel à Master Lock eLOTO pour rendre vos environnements de travail plus sûrs

La rédaction de procédures de consignation, bien qu'essentielle, peut se révéler complexe et chronophage.

Master Lock eLoto est un logiciel simple d'utilisation qui vous permet de créer facilement vos procédures et permis de consignation et vous permet de mettre en place un programme de consignation efficace.

Le logiciel Master Lock eLOTO est constitué d'une interface web et de deux applications mobiles.

Maak gebruik van Master Lock eLOTO om uw werkomgevingen veiliger te maken

Het opstellen van de essentiële lockoutprocedures is soms ingewikkeld en tijdrovend.

Master Lock eLoto is een gebruiksvriendelijk softwareprogramma waarmee u eenvoudig uw lockoutprocedures en -vergunningen kunt opstellen en een efficiënt lockoutprogramma kunt opzetten.

De Master Lock eLOTO-software bestaat uit een webinterface en twee mobiele applicaties.

Donnez à vos employés les outils nécessaires au maintien de la sécurité sur site Geef uw werknemers de hulpmiddelen die nodig zijn voor het behouden van de veiligheid

eLOTO : UNE SOLUTION SIMPLE

DISPONIBLE ONLINE OFFLINE

Collectez facilement et rapidement toutes les données de consignation alors que vous êtes hors ligne et synchronisez les plus tard grâce à une connexion Internet

UNE INTERFACE INTUITIVE

Copiez collez vos procédures, trouvez les rapidement grâce à nos capacités de recherche dynamique L'écriture et la gestion de vos procédures de consignation n'ont jamais été aussi simples

DES DOSSIERS FIABLES

Suivez en permanence la rédaction et le contrôle de vos procédures et conservez l'historique



eLOTO: EEN SIMPELE OPLOSSING

BESCHIKBAAR ONLINE/OFFLINE

Verzamel snel en eenvoudig alle lockoutgegevens terwijl u offline bent en synchroniseer ze later via een internetverbinding

EEN INTUÏTIEVE INTERFACE

Kopieer en plak uw procedures en vind ze snel terug dankzij onze dynamische zoekmogelijkheden. Het schrijven en beheren van uw lockoutprocedures was nog nooit zo eenvoudig!

BETROUWBARE DOSSIERS

Volg permanent de ontwikkeling en controle van uw procedures en bewaar de geschiedenis

LOGICIEL DE PROCÉDURES DE CONSIGNATION SOFTWARE VOOR LOCKOUTPROCEDURES

Audit et mise au point d'une procédure de consignation efficace

La solution eLoto de Master Lock vous permet de rédiger vos procédures de consignation, et de conduire des audits et des procédures de contrôles efficaces.

Les deux applications eLoto « Writer » pour l'écriture et « Inspector » pour l'audit ainsi que l'interface web vous permettent de vous assurer que vos procédures de consignation soient fiables et à jour.

Les procédures en version imprimée répondent aux bonnes pratiques énumérées dans la norme ANSI Z 244 1 2016.

Audit en ontwikkeling van een efficiënte lockoutprocedure

Met de eLoto-oplossing van Master Lock kunt u uw lockoutprocedures opstellen en efficiënte audits en controleprocedures uitvoeren.

De twee eLoto-apps 'Writer' voor schrijven en 'Inspector' voor de audit en de webinterface garanderen dat uw lockoutprocedures betrouwbaar en up-to-date zijn.

De afgedrukte procedures voldoen aan de best practices die worden vermeld in ANSI Z244.1-2016.

**Master
Lock**

eLOTO

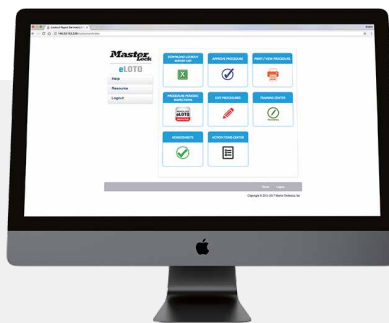

Interface web

Gérez vos procédures sur l'interface web, utilisez le moteur de recherche pour créer, modifier et imprimer vos procédures et permis de consignation et gérer les dates et tâches associées aux procédures de contrôle.

- Définissez les paramètres des utilisateurs (niveaux d'accès administrateur, écriture ou lecture seule)
- Accédez et organisez les données des points d'isolation collectées via l'application eLoto Writer
- Personnalisez et annotez les images utilisées dans les procédures
- Sélectionnez un modèle type pour créer des procédures conformes et standardisées
- Générez, modifiez et imprimez vos procédures via Microsoft® Word
- Suivez et actualisez les procédures et les dates d'audit du personnel
- Gérez les mises à jour des procédures et les actions correctives mises en oeuvre à la suite d'un audit ou d'un contrôle
- Exportez la procédure et les données relatives aux audits vers Microsoft® Excel
- Niveau de sécurité de la base de données en mode SaaS niveau 4 certifié conforme à la norme ISO 27001

Webinterface

Beheer uw procedures via de webinterface: gebruik de zoekmachine om uw lockoutprocedures en -vergunningen aan te maken, te wijzigen en af te drukken en beheer de data en taken die bij de controleprocedures horen.

- Definieer de gebruikersinstellingen (toegangsrechten van beheerder, schrijven of alleen lezen)
- Organiseer en krijg toegang tot de gegevens van de isolatiepunten die via de applicatie eLoto Writer worden verzameld
- Personaliseer de in de procedures gebruikte afbeeldingen en voeg er aantekeningen aan toe
- Selecteer een standaardmodel om conforme en gestandaardiseerde procedures op te stellen
- Produceer, wijzig en print uw procedures via Microsoft® Word
- Volg de procedures en auditdata van het personeel en werk ze bij
- Beheer de updates van de procedures en de corrigerende maatregelen die na een audit of controle worden toegepast
- Exporteer de procedure en gegevens van de audits naar Microsoft® Excel
- Veiligheidsniveau van de database in SaaS-modus 4; gecertificeerd volgens de norm ISO 27001

LOCKOUT PROCEDURE ID# LP1001
EQ#

AIR DRYER
LOCATION: SERVICE BLDG.: NORTH WALL

EQUIPMENT OVERVIEW PHOTOS

LOCKOUT DEVICES USED:

LOCKOUT APPLICATION PROCESS (Apply in Order, Top to Bottom)

1. Notify all affected personnel before starting to apply the LOCK OUT procedure.
2. Turn off machinery using normal operating controls and standard shutdown procedures.
3. Isolate energy sources at control points in the order shown below and apply lockout devices and locks.
4. Locks applied to isolation points must be personally identified and in the "secured" position.
5. Authorized personnel must maintain possession of the key(s) for each personal lock applied.
6. Do not work under the protection of a lock you have not personally applied.

ENERGY TYPE	ENERGY ISOLATION POINT OR STEP	APPLICATION METHOD	VISUAL REFERENCE
CONTROL PANEL	OFF Button: On unit.	Push the OFF button.	
ELECTRICAL CAB	Breaker: #2 and 4 in Panel DP/C in Room P25.	Move breaker to OFF position and secure with a lockout device.	

Sheet 1 of 2

LOCKOUT TAGOUT eCHECKSHEET ID# LP1001
SHEET 1 of 2

AIR DRYER
LOCATION: SERVICE BLDG.: NORTH WALL

NOTES & SPECIAL INSTRUCTIONS

LOCKOUT APPLICATION PROCESS

1. Notify all affected personnel before starting to apply the LOCK OUT procedure.
2. Turn off machinery using normal operating controls and standard shutdown procedures.
3. Isolate energy sources at control points in the order shown below and apply lockout devices and locks.
4. Locks applied to isolation points must be personally identified and in the "secured" position.
5. Authorized personnel must maintain possession of the key(s) for each personal lock applied. (Do not work under the protection of a lock you have not personally applied.)

Key Source	Device	Method	Isolates	Hand/Time	Date/Time
CONTROL PANEL	OFF Button: On unit.	Push the OFF button.			
ELECTRICAL CAB	Breaker: #2 and 4 in Panel DP/C in Room P25.	Move breaker to OFF position and secure with a lockout device.			
ELECTRICAL CAB	Ball Valve: V-DRYER-PNEU#1 at unit.	Turn the valve to the CLOSED position and apply a lockout device.			
ELECTRICAL CAB	Ball Valve: V-DRYER-PNEU#2 at back side of unit.	Turn the valve to the CLOSED position and apply a lockout device.			
ELECTRICAL CAB	Fitting: At back of unit.	Loosen Fitting to release Stored Pressure.			

TESTING / VERIFICATION PROCESS

Verify all energization by turning normal operational controls to the on (or neutral) position and that no machine function or movement occurs. (Controls to the OFF position and complete all necessary adjustments or repair work. Testing and adjustment. Lockout must be re-applied when contact with hazardous areas) is required.

LOCKOUT REMOVAL PROCESS

1. Verify all tools and items have been removed.
2. Confirm that all employees are safely located.
3. Verify that controls are in OFF position.
4. Remove lockout devices and reenergize machine.

SITES INTERNET WEBSITES

INFORMATION PRODUIT / PRODUCTINFORMATIE

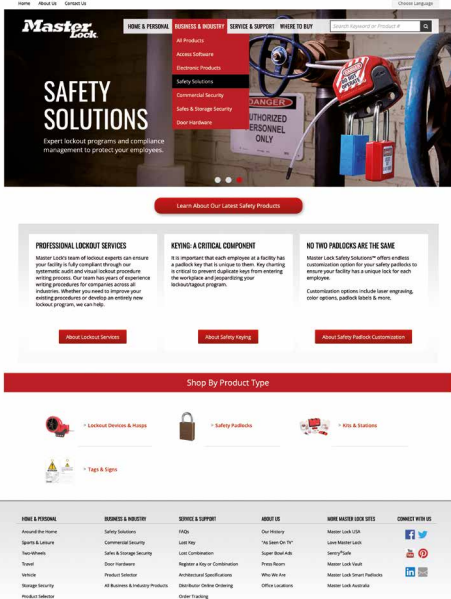

www.masterlock.eu/business-industry/safety-solutions

- Obtenez des informations sur nos services
- Accédez rapidement et facilement aux informations produit
- Visionnez les vidéos d'installation de produit
- Retrouvez les dernières recommandations de l'INRS en matière de consignation
- Suivez-nous sur les réseaux sociaux

www.masterlock.eu/business-industry/safety-solutions

- Ontdek meer over onze services
- Gemakkelijke en snelle toegang tot productinformatie
- Bekijk productinstallatie video's
- Volg ons op sociale media



IMAGES / AFBEELDINGEN

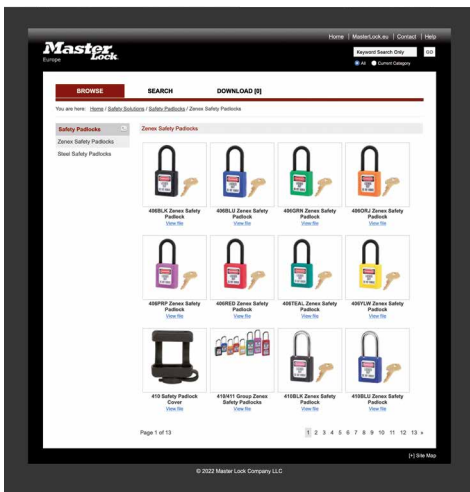

www.masterlockimages.eu

- Téléchargez toutes les images des produits Master Lock® en haute et basse résolution
- Ces images libres de droits vous aideront à créer tous vos supports publicitaires et enrichir vos sites Internet

www.masterlockimages.eu

- Download Hoge en Lage resolutie beelden van Master Lock®-producten
- Deze gratis beelden zullen u helpen uw reclamemedia en website te ontwerpen

BROCHURES / LITERATUUR

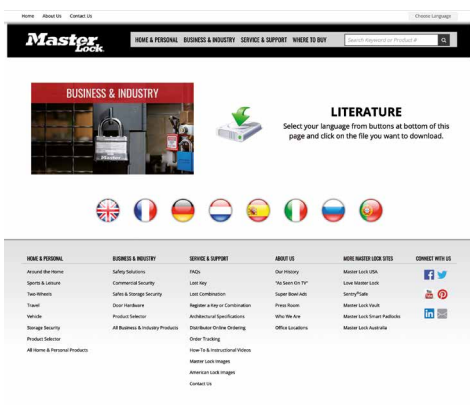

www.masterlock.eu/catalogues/business-industry

- Retrouvez l'ensemble des brochures et fiches produits Master Lock® et téléchargez les derniers catalogues disponibles en 8 langues

www.masterlock.eu/catalogues/business-industry

- Toegang tot de meest recente Master Lock® brochures en productpresentaties en download onze catalogi in 8 talen

INDEX

Ref	Page	Shelf Pack	Carton
0411-5705	16	1	1
3	15	6	24
3LF	15	6	24
3LH	15	6	24
7C5RED	24	6	24
71CH	18	1	1
71CS	18	1	1
71SC7	18	1	1
71SC8	18	1	1
71SC9	18	1	1
71TAG	16	1	1
406	13	6	36
410	13	6	36
410LT	13	6	36
411	13	6	36
411LT	13	6	36
416	33	12	72
417	33	12	72
418	32	12	72
419	32	12	72
420	32	12	72
421	32	12	72
427	33	6	24
428	32	12	72
429	33	12	72
453L	22 / 29	1	6
453XL	22 / 29	1	6
461	17	1	6
468L	27	1	6
480	28	1	6
481	28	1	6
482	28	1	6
483	28	1	6
484	28	1	6
487	24	1	6
488	24	1	6
491B	22	6	24
493B	22	6	24
496B	22	6	24
497A	40	1	6
497AX	40	1	6
498A	36	1	1
503RED	36	1	1
503YLW	36	1	1
1458	43	1	1
1458E410	43	1	1
1482B	37	1	1
1482BP410	38	1	1

Ref	Page	Shelf Pack	Carton
1483B	37	1	1
1483BP410	38	1	1
1484B	37 / 38	1	1
1484BP410	38	1	1
A1105	15	6	24
A1106	15	6	24
A1107	15	6	24
AL080	32	12	72
AL0802	32	12	72
ELECKIT-EN	42	4	4
ELECKIT-FR	42	4	4
MAINTKIT-EN	42	4	4
MAINTKIT-FR	42	4	4
S30COVERS	18	1	1
S31	14	6	36
S31LT	14	6	36
S32	14	6	36
S33	14	6	36
S33LT	14	6	36
S125	18	6	24
S140	17	1	1
S141	17	1	1
S142	16	1	1
S297	40	1	10
S297LFR	40	1	10
S430	32	12	72
S442	8	12	72
S497LDE	40	1	6
S497LES	40	1	6
S497LIT	40	1	6
S497LNL	40	1	6
S497LRU	40	1	6
S600	36	1	1
S601	36	1	1
S602	36	1	1
S806	26	6	6
S856	26	1	6
S866	23 / 26	1	6
S1010	44	1	1
S1010E410	44	1	1
S1010P410	44	1	1
S1017	43	1	1
S1023	43	1	1
S1105	15	6	24
S1106	15	6	24
S1107	15	6	24
S1117ES31KA	43	1	1
S1117VES31KA	43	1	1

Ref	Page	Shelf Pack	Carton
S1506	38	1	-
S1518	38	1	1
S1700	37	1	1
S1720E410	38	1	1
S1800	37	1	1
S1850	37	1	1
S1850E410	38	1	1
S1850E410PRE	38	1	1
S1900	37	1	1
S1900VE410	38	1	1
S1900VE410PRE	38	1	1
S2005	24	1	1
S2151	23	6	24
S2153	23	6	24
S2390	20	1	144
S2391	20	1	144
S2392	20	1	144
S2393	20	1	144
S2394	20	12	144
S3068	27	1	6
S3079	9	1	6
S3080	27	1	6
S3081	27	1	6
S3476	27	1	24
S3477	27	1	24
S3500	35	1	1
S3501	35	1	1
S3502	35	1	1
S3570	8	1	4
S3650	34	1	1
S3821	21	6	36
S3822	21	6	36
S3823	21	6	36
S3900	29	1	1
S3910	28	1	6
S3920	28	1	24
S3921	28	1	6
S3922	30	1	6
S3923	30	1	6
S3924	30	1	6
S4800LES	40	6	6
S4801	40	6	6
S4802LEN	40	6	6



BINAME

Koeweidestraat 46
1785 Merchtem
Belgium
info@biname.be

